

madera

SIDLER



Artikel <i>Article</i> Articolo	Ausgabe <i>Edition</i> Edizione	01-2018
---------------------------------------	---------------------------------------	---------

Art. No	03.050	Mut.	01-2020
---------	--------	------	---------

Spiegelschrank Madera 1/50/L
Armoire de toilette Madera 1/50/L
Armadio da bagno Madera 1/50/L

SIDLER Metallwaren AG, 8590 Romanshorn
Telefon 071 466 90 10, Telefax 071 466 90 11
www.sidler.swiss

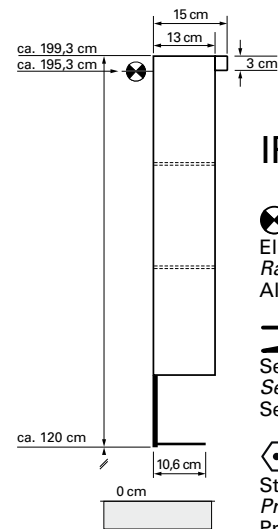
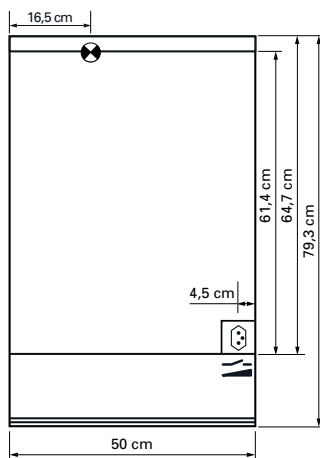

IP 24

 Elektroanschluss
Raccord électrique
Allacciamento elettrico

 Sensor
Senseur
Sensore

 Steckdose
Prise de courant
Presa elettrica

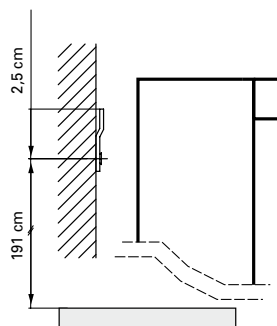

Montageschiene
Support de montage
Stecca di montaggio

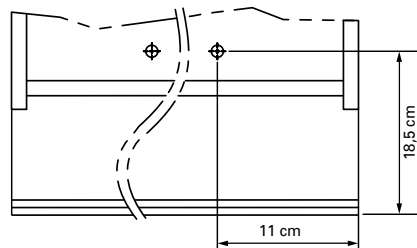

Befestigungslöcher unten
Trous de fixation en bas
Fori inferiori per viti di montaggio

Die Massangaben in Zentimeter verstehen sich unter dem Vorbehalt der Werkstoleranzen, eventuell späterer Änderungen sowie weiterer Montagemöglichkeiten. Die Haftung für Folgen fehlerhafter oder unvollständiger Massangaben ist ausgeschlossen (Art. 100 OR).

Les dimensions en centimètre s'entendent sous réserve des tolérances d'usine, d'éventuelles modifications ultérieures, de même que de nouvelles possibilités de montage. La responsabilité ne peut être engagée en cas de cotes manquantes ou erronées (CD art. 100).

Le dimensioni in centimetri si intendono indicate con riserva delle usuali tolleranze di fabbricazione, delle eventuali successive modifiche e delle nuove possibilità di montaggio. Si declina ogni responsabilità per conseguenze derivanti da indicazioni errate o incomplete delle dimensioni (art. 100 CO).

madera

SIDLER



Artikel <i>Article</i> Articolo	Ausgabe <i>Edition</i> Edizione	01-2018
---------------------------------------	---------------------------------------	---------

Art. No	03.051	Mut.	01-2020
---------	--------	------	---------

Spiegelschrank Madera 1/50/R
Armoire de toilette Madera 1/50/R
Armadio da bagno Madera 1/50/R

SIDLER Metallwaren AG, 8590 Romanshorn
Telefon 071 466 90 10, Telefax 071 466 90 11
www.sidler.swiss

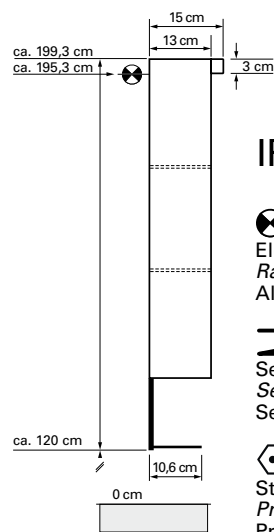
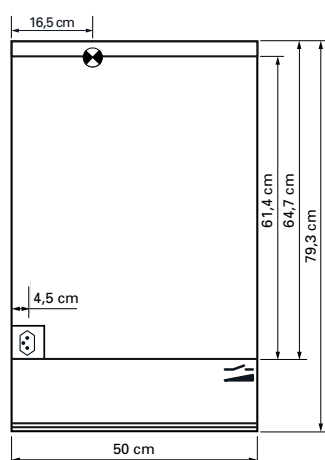

IP 24

 Elektroanschluss
Raccord électrique
Allacciamento elettrico

 Sensor
Senseur
Sensore

 Steckdose
Prise de courant
Presa elettrica

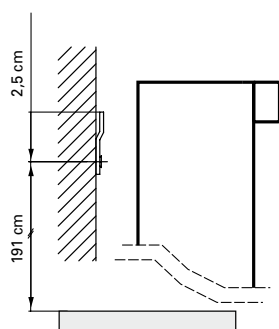

Montageschiene
Support de montage
Stecca di montaggio

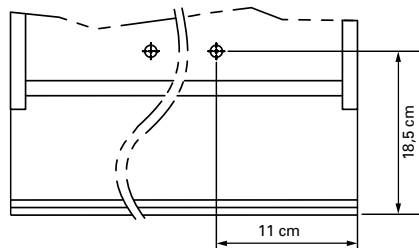

Befestigungslöcher unten
Trous de fixation en bas
Fori inferiori per viti di montaggio

Die Massangaben in Zentimeter verstehen sich unter dem Vorbehalt der Werkstoleranzen, eventuell späterer Änderungen sowie weiterer Montagemöglichkeiten. Die Haftung für Folgen fehlerhafter oder unvollständiger Massangaben ist ausgeschlossen (Art. 100 OR).

Les dimensions en centimètre s'entendent sous réserve des tolérances d'usine, d'éventuelles modifications ultérieures, de même que de nouvelles possibilités de montage. La responsabilité ne peut être engagée en cas de cotes manquantes ou erronées (CD art. 100).

Le dimensioni in centimetri si intendono indicate con riserva delle usuali tolleranze di fabbricazione, delle eventuali successive modifiche e delle nuove possibilità di montaggio. Si declina ogni responsabilità per conseguenze derivanti da indicazioni errate o incomplete delle dimensioni (art. 100 CO).

madera

SIDLER



Artikel <i>Article</i> Articolo	Ausgabe <i>Edition</i> Edizione	01-2018
---------------------------------------	---------------------------------------	---------

Art. No	03.060	Mut.	01-2020
---------	--------	------	---------

Spiegelschrank Madera 1/60/L
Armoire de toilette Madera 1/60/L
Armadio da bagno Madera 1/60/L

SIDLER Metallwaren AG, 8590 Romanshorn
Telefon 071 466 90 10, Telefax 071 466 90 11
www.sidler.swiss

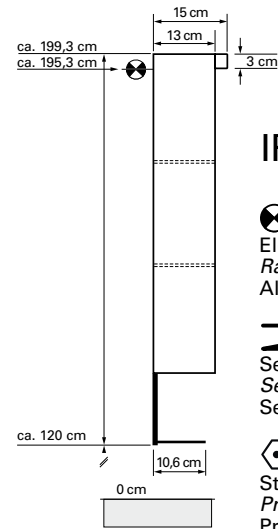
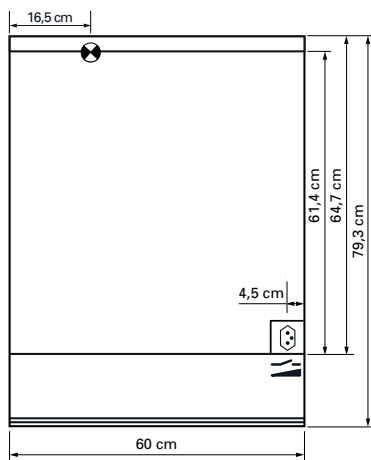

IP 24

 Elektroanschluss
Raccord électrique
Allacciamento elettrico

 Sensor
Senseur
Sensore

 Steckdose
Prise de courant
Presa elettrica

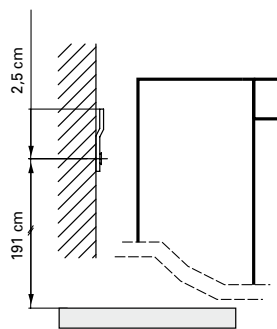

Montageschiene
Support de montage
Stecca di montaggio

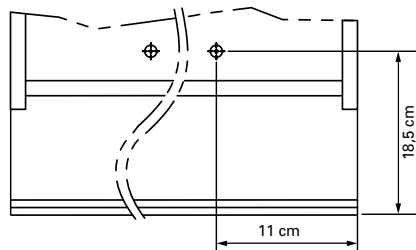

Befestigungslöcher unten
Trous de fixation en bas
Fori inferiori per viti di montaggio

Die Massangaben in Zentimeter verstehen sich unter dem Vorbehalt der Werkstoleranzen, eventuell späterer Änderungen sowie weiterer Montagemöglichkeiten. Die Haftung für Folgen fehlerhafter oder unvollständiger Massangaben ist ausgeschlossen (Art. 100 OR).

Les dimensions en centimètre s'entendent sous réserve des tolérances d'usine, d'éventuelles modifications ultérieures, de même que de nouvelles possibilités de montage. La responsabilité ne peut être engagée en cas de cotes manquantes ou erronées (CD art. 100).

Le dimensioni in centimetri si intendono indicate con riserva delle usuali tolleranze di fabbricazione, delle eventuali successive modifiche e delle nuove possibilità di montaggio. Si declina ogni responsabilità per conseguenze derivanti da indicazioni errate o incomplete delle dimensioni (art. 100 CO).

madera

SIDLER



Artikel <i>Article</i> Articolo	Ausgabe <i>Edition</i> Edizione	01-2018
---------------------------------------	---------------------------------------	---------

Art. No	03.061	Mut.	01-2020
---------	--------	------	---------

Spiegelschrank Madera 1/60/R
Armoire de toilette Madera 1/60/R
Armadio da bagno Madera 1/60/R

SIDLER Metallwaren AG, 8590 Romanshorn
Telefon 071 466 90 10, Telefax 071 466 90 11
www.sidler.swiss

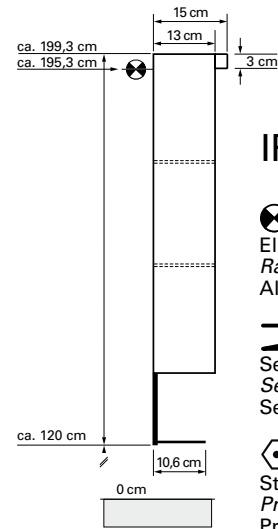
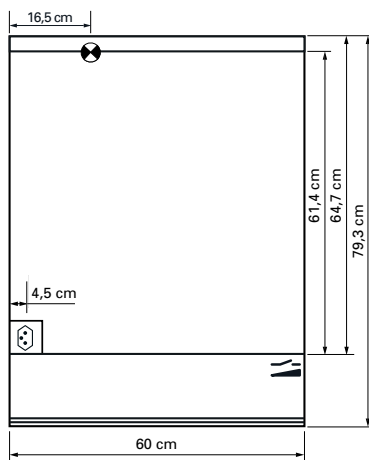

IP 24

⊗
Elektroanschluss
Raccord électrique
Allacciamento elettrico

▬
Sensor
Senseur
Sensore

⊕
Steckdose
Prise de courant
Presa elettrica

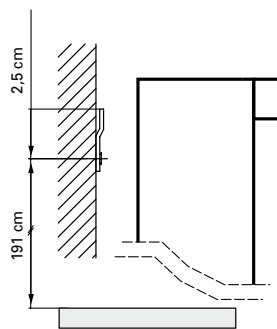

Montageschiene
Support de montage
Stecca di montaggio

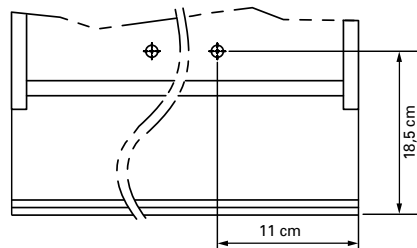

Befestigungslöcher unten
Trous de fixation en bas
Fori inferiori per viti di montaggio

Die Massangaben in Zentimeter verstehen sich unter dem Vorbehalt der Werkstoleranzen, eventuell späterer Änderungen sowie weiterer Montagemöglichkeiten. Die Haftung für Folgen fehlerhafter oder unvollständiger Massangaben ist ausgeschlossen (Art. 100 OR).

Les dimensions en centimètre s'entendent sous réserve des tolérances d'usine, d'éventuelles modifications ultérieures, de même que de nouvelles possibilités de montage. La responsabilité ne peut être engagée en cas de cotes manquantes ou erronées (CD art. 100).

Le dimensioni in centimetri si intendono indicate con riserva delle usuali tolleranze di fabbricazione, delle eventuali successive modifiche e delle nuove possibilità di montaggio. Si declina ogni responsabilità per conseguenze derivanti da indicazioni errate o incomplete delle dimensioni (art. 100 CO).

madera

SIDLER



Artikel <i>Article</i> Articolo	Ausgabe <i>Edition</i> Edizione	01-2018
---------------------------------------	---------------------------------------	---------

Art. No	03.080	Mut.	01-2020
---------	--------	------	---------

Spiegelschrank Madera 2/80
Armoire de toilette Madera 2/80
Armadio da bagno Madera 2/80

SIDLER Metallwaren AG, 8590 Romanshorn
Telefon 071 466 90 10, Telefax 071 466 90 11
www.sidler.swiss

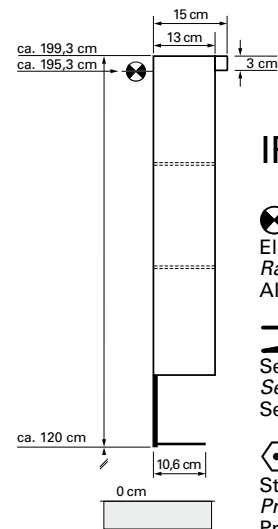
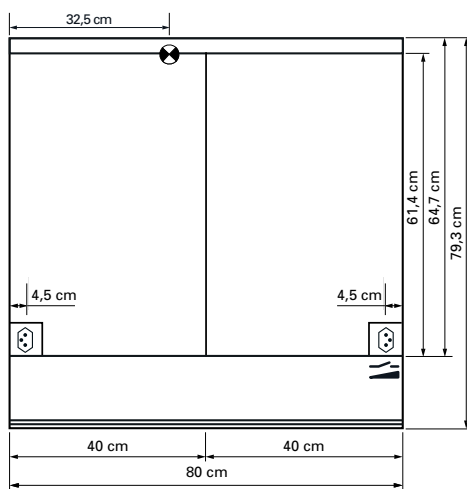

IP 24

- Elektroanschluss
Raccord électrique
Allacciamento elettrico
- Sensor
Senseur
Sensore
- Steckdose
Prise de courant
Presa elettrica

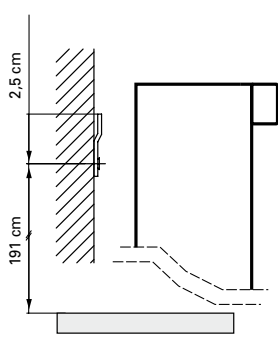

Montageschiene
Support de montage
Stecca di montaggio

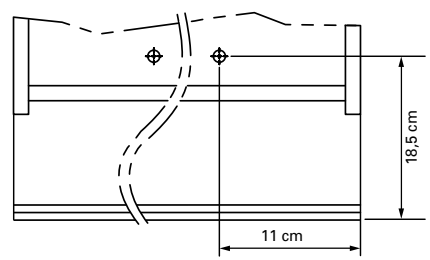

Befestigungslöcher unten
Trous de fixation en bas
Fori inferiori per viti di montaggio

Die Massangaben in Zentimeter verstehen sich unter dem Vorbehalt der Werkstoleranzen, eventuell späterer Änderungen sowie weiterer Montagemöglichkeiten. Die Haftung für Folgen fehlerhafter oder unvollständiger Massangaben ist ausgeschlossen (Art. 100 OR).

Les dimensions en centimètre s'entendent sous réserve des tolérances d'usine, d'éventuelles modifications ultérieures, de même que de nouvelles possibilités de montage. La responsabilité ne peut être engagée en cas de cotes manquantes ou erronées (CD art. 100).

Le dimensioni in centimetri si intendono indicate con riserva delle usuali tolleranze di fabbricazione, delle eventuali successive modifiche e delle nuove possibilità di montaggio. Si declina ogni responsabilità per conseguenze derivanti da indicazioni errate o incomplete delle dimensioni (art. 100 CO).

madera

SIDLER



Artikel <i>Article</i> Articolo	Ausgabe <i>Edition</i> Edizione	01-2018
---------------------------------------	---------------------------------------	---------

Art. No	03.090	Mut.	01-2020
---------	--------	------	---------

Spiegelschrank Madera 2/90
Armoire de toilette Madera 2/90
Armadio da bagno Madera 2/90

SIDLER Metallwaren AG, 8590 Romanshorn
Telefon 071 466 90 10, Telefax 071 466 90 11
www.sidler.swiss

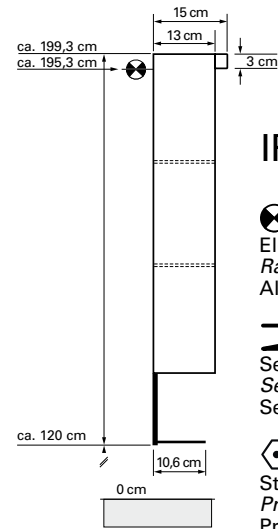
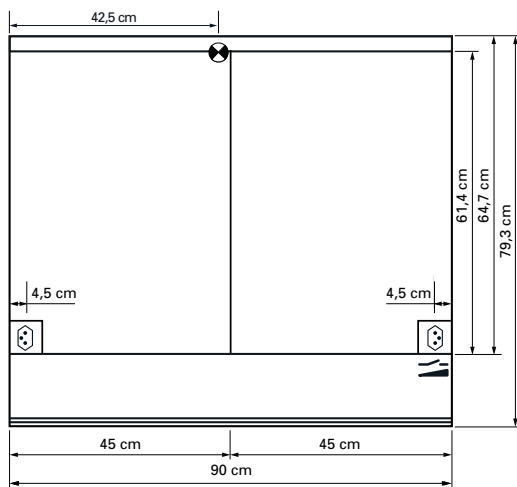

IP 24

⊗ Elektroanschluss
Raccord électrique
Allacciamento elettrico

▬ Sensor
Senseur
Sensore

⊕ Steckdose
Prise de courant
Presa elettrica

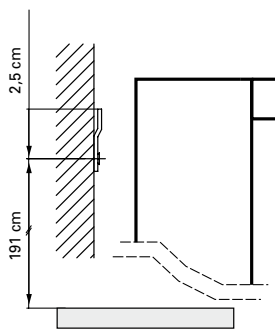

Montageschiene
Support de montage
Stecca di montaggio

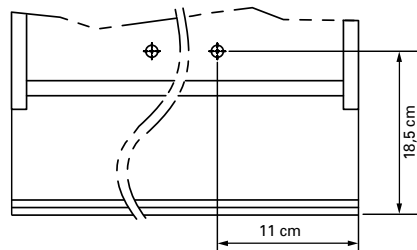

Befestigungslöcher unten
Trous de fixation en bas
Fori inferiori per viti di montaggio

Die Massangaben in Zentimeter verstehen sich unter dem Vorbehalt der Werkstoleranzen, eventuell späterer Änderungen sowie weiterer Montagemöglichkeiten. Die Haftung für Folgen fehlerhafter oder unvollständiger Massangaben ist ausgeschlossen (Art. 100 OR).

Les dimensions en centimètre s'entendent sous réserve des tolérances d'usine, d'éventuelles modifications ultérieures, de même que de nouvelles possibilités de montage. La responsabilité ne peut être engagée en cas de cotes manquantes ou erronées (CD art. 100).

Le dimensioni in centimetri si intendono indicate con riserva delle usuali tolleranze di fabbricazione, delle eventuali successive modifiche e delle nuove possibilità di montaggio. Si declina ogni responsabilità per conseguenze derivanti da indicazioni errate o incomplete delle dimensioni (art. 100 CO).

madera

SIDLER



Artikel <i>Article</i> Articolo	Ausgabe <i>Edition</i> Edizione	01-2018
---------------------------------------	---------------------------------------	---------

Art. No	03.100	Mut.	01-2020
---------	--------	------	---------

Spiegelschrank Madera 2/100
Armoire de toilette Madera 2/100
Armadio da bagno Madera 2/100

SIDLER Metallwaren AG, 8590 Romanshorn
Telefon 071 466 90 10, Telefax 071 466 90 11
www.sidler.swiss

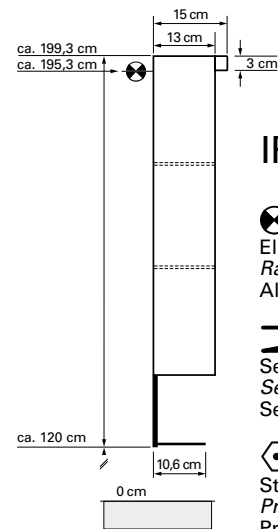
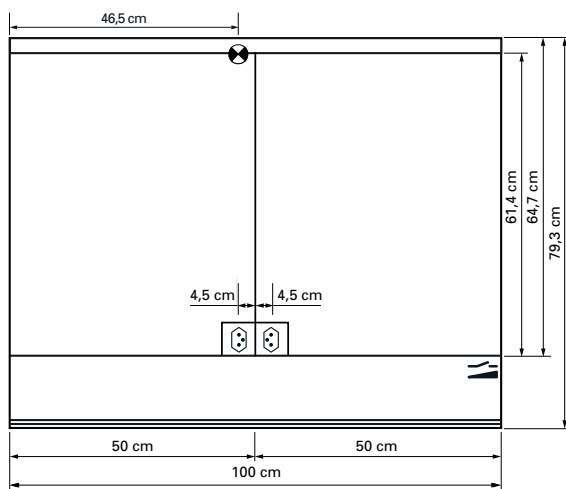

IP 24

 Elektroanschluss
Raccord électrique
Allacciamento elettrico

 Sensor
Senseur
Sensore

 Steckdose
Prise de courant
Presa elettrica

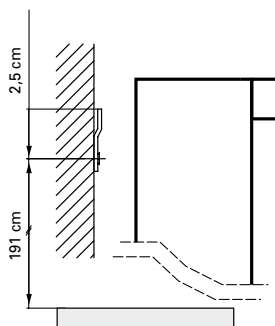

Montageschiene
Support de montage
Stecca di montaggio

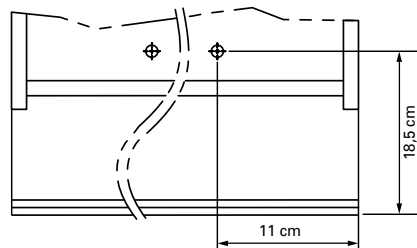

Befestigungslöcher unten
Trous de fixation en bas
Fori inferiori per viti di montaggio

Die Massangaben in Zentimeter verstehen sich unter dem Vorbehalt der Werkstoleranzen, eventuell späterer Änderungen sowie weiterer Montagemöglichkeiten. Die Haftung für Folgen fehlerhafter oder unvollständiger Massangaben ist ausgeschlossen (Art. 100 OR).

Les dimensions en centimètre s'entendent sous réserve des tolérances d'usine, d'éventuelles modifications ultérieures, de même que de nouvelles possibilités de montage. La responsabilité ne peut être engagée en cas de cotes manquantes ou erronées (CD art. 100).

Le dimensioni in centimetri si intendono indicate con riserva delle usuali tolleranze di fabbricazione, delle eventuali successive modifiche e delle nuove possibilità di montaggio. Si declina ogni responsabilità per conseguenze derivanti da indicazioni errate o incomplete delle dimensioni (art. 100 CO).

madera

SIDLER

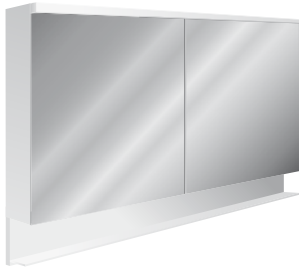

Artikel Article Articolo	Ausgabe Edition Edizione	01-2018
--------------------------------	--------------------------------	---------

Art. No	03.120	Mut.	01-2020
---------	--------	------	---------

Spiegelschrank Madera 2/120
Armoire de toilette Madera 2/120
Armadio da bagno Madera 2/120

SIDLER Metallwaren AG, 8590 Romanshorn
Telefon 071 466 90 10, Telefax 071 466 90 11
www.sidler.swiss

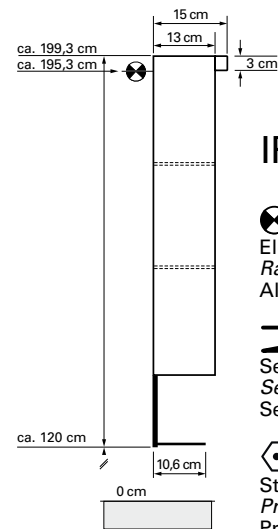
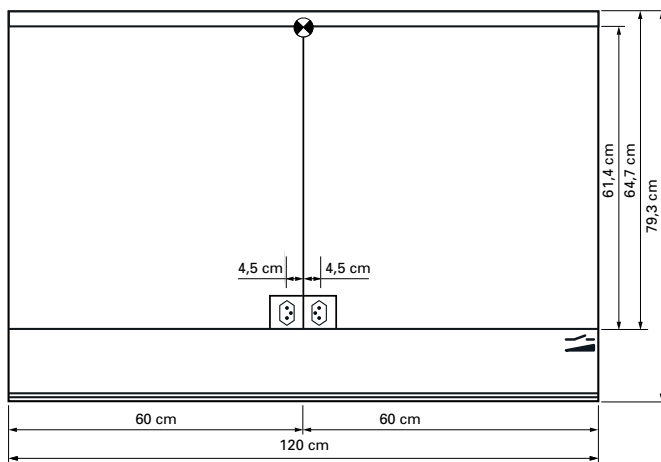

IP 24

 Elektroanschluss
Raccord électrique
Allacciamento elettrico

 Sensor
Senseur
Sensore

 Steckdose
Prise de courant
Presa elettrica

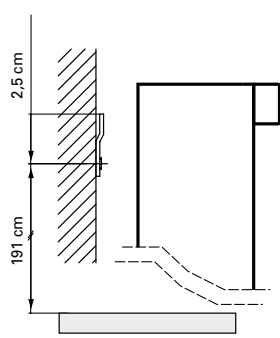

Montageschiene
Support de montage
Stecca di montaggio

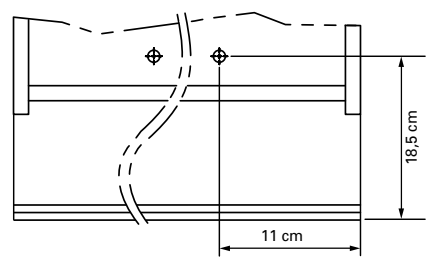

Befestigungslöcher unten
Trous de fixation en bas
Fori inferiori per viti di montaggio

Die Massangaben in Zentimeter verstehen sich unter dem Vorbehalt der Werkstoleranzen, eventuell späterer Änderungen sowie weiterer Montagemöglichkeiten. Die Haftung für Folgen fehlerhafter oder unvollständiger Massangaben ist ausgeschlossen (Art. 100 OR).

Les dimensions en centimètre s'entendent sous réserve des tolérances d'usine, d'éventuelles modifications ultérieures, de même que de nouvelles possibilités de montage. La responsabilité ne peut être engagée en cas de cotes manquantes ou erronées (CD art. 100).

Le dimensioni in centimetri si intendono indicate con riserva delle usuali tolleranze di fabbricazione, delle eventuali successive modifiche e delle nuove possibilità di montaggio. Si declina ogni responsabilità per conseguenze derivanti da indicazioni errate o incomplete delle dimensioni (art. 100 CO).

madera

SIDLER

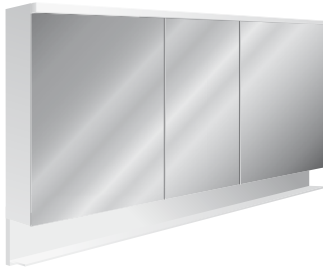

Artikel Article Articolo	Ausgabe Edition Edizione	01-2018
--------------------------------	--------------------------------	---------

Art. No	03.130	Mut.	01-2020
---------	--------	------	---------

Spiegelschrank Madera 3/130
Armoire de toilette Madera 3/130
Armadio da bagno Madera 3/130

SIDLER Metallwaren AG, 8590 Romanshorn
Telefon 071 466 90 10, Telefax 071 466 90 11
www.sidler.swiss

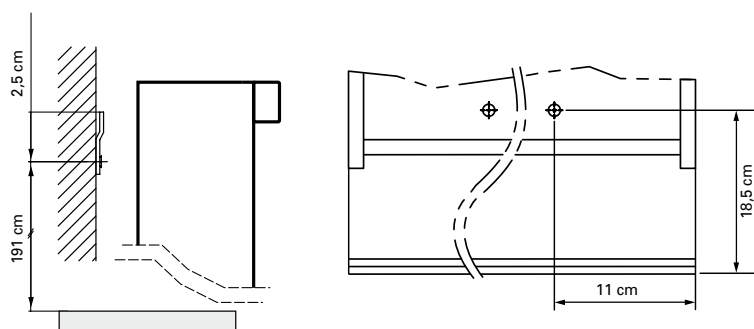
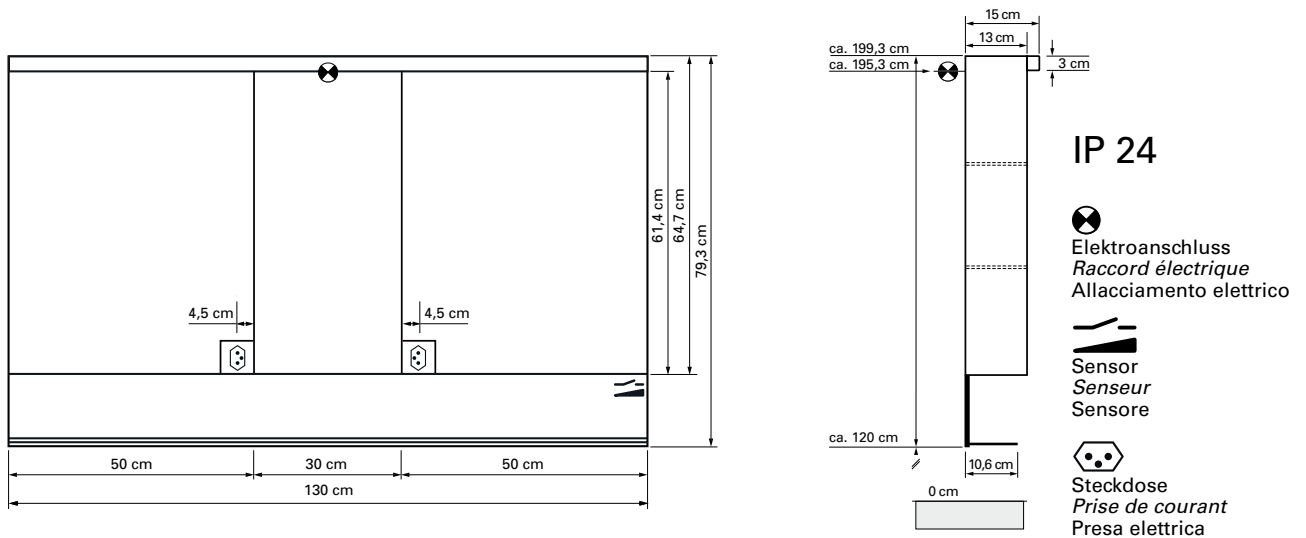

Montageschiene
Support de montage
Stecca di montaggio

Befestigungslöcher unten
Trous de fixation en bas
Fori inferiori per viti di montaggio

Die Massangaben in Zentimeter verstehen sich unter dem Vorbehalt der Werkstoleranzen, eventuell späterer Änderungen sowie weiterer Montagemöglichkeiten. Die Haftung für Folgen fehlerhafter oder unvollständiger Massangaben ist ausgeschlossen (Art. 100 OR).

Les dimensions en centimètre s'entendent sous réserve des tolérances d'usine, d'éventuelles modifications ultérieures, de même que de nouvelles possibilités de montage. La responsabilité ne peut être engagée en cas de cotes manquantes ou erronées (CD art. 100).

Le dimensioni in centimetri si intendono indicate con riserva delle usuali tolleranze di fabbricazione, delle eventuali successive modifiche e delle nuove possibilità di montaggio. Si declina ogni responsabilità per conseguenze derivanti da indicazioni errate o incomplete delle dimensioni (art. 100 CO).

madera

SIDLER



Artikel <i>Article</i> Articolo	Ausgabe <i>Edition</i> Edizione	01-2018
---------------------------------------	---------------------------------------	---------

Art. No	03.150	Mut.	01-2020
---------	--------	------	---------

Spiegelschrank Madera 3/150
Armoire de toilette Madera 3/150
Armadio da bagno Madera 3/150

SIDLER Metallwaren AG, 8590 Romanshorn
Telefon 071 466 90 10, Telefax 071 466 90 11
www.sidler.swiss

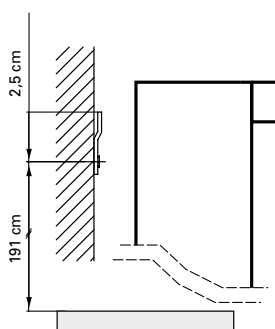
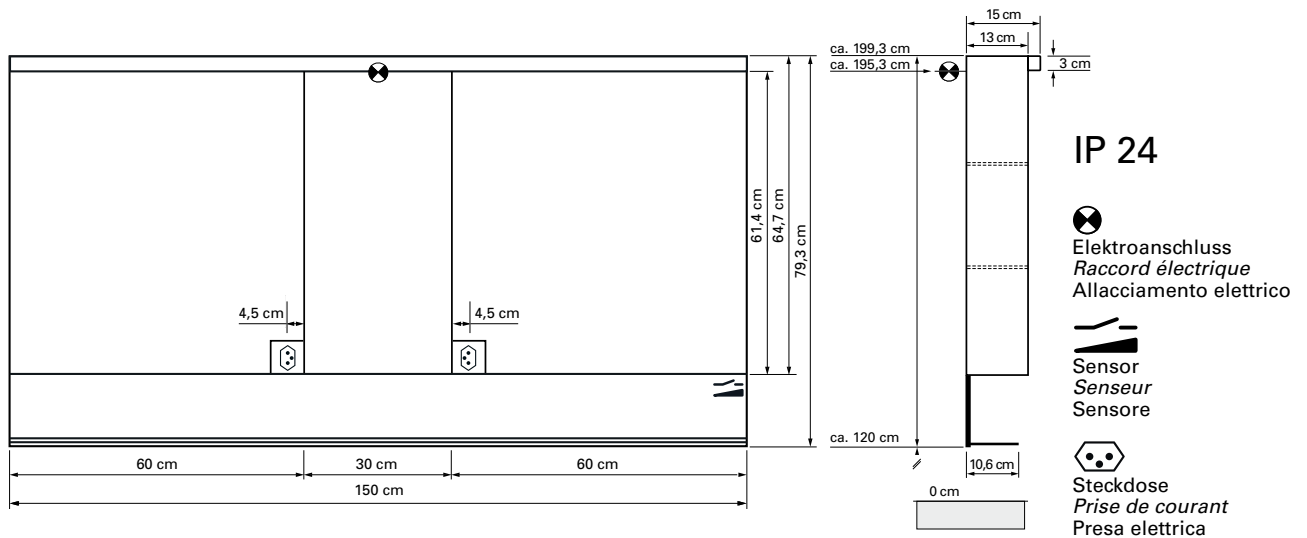

Montageschiene
Support de montage
Stecca di montaggio

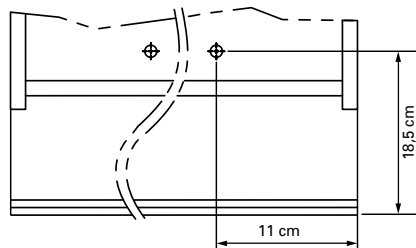

Befestigungslöcher unten
Trous de fixation en bas
Fori inferiori per viti di montaggio

Die Massangaben in Zentimeter verstehen sich unter dem Vorbehalt der Werkstoleranzen, eventuell späterer Änderungen sowie weiterer Montagemöglichkeiten. Die Haftung für Folgen fehlerhafter oder unvollständiger Massangaben ist ausgeschlossen (Art. 100 OR).

Les dimensions en centimètre s'entendent sous réserve des tolérances d'usine, d'éventuelles modifications ultérieures, de même que de nouvelles possibilités de montage. La responsabilité ne peut être engagée en cas de cotes manquantes ou erronées (CD art. 100).

Le dimensioni in centimetri si intendono indicate con riserva delle usuali tolleranze di fabbricazione, delle eventuali successive modifiche e delle nuove possibilità di montaggio. Si declina ogni responsabilità per conseguenze derivanti da indicazioni errate o incomplete delle dimensioni (art. 100 CO).