

Flache Duschwannen aus Steinguss

Hergestellt auf Mass; Ohne Mehrkosten

Preisliste 2021

- Viele Modelle
- Viele Farben
- Viele Oberflächen

mc bath
LEADING THE WAY

PREMIUM QUALITY Duschwannen



**Edles
Bad**

Edles Bad GmbH
Tel. 056 / 511 23 20

Silostr. 9 5606 Dintikon
info@edles-bad.ch

AcryStone; Das sind die Standardfarben



Perla

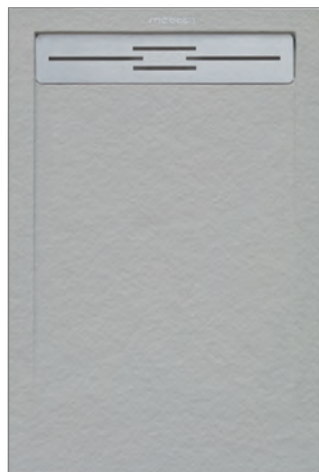

Zement



Basalt



Anthrazit

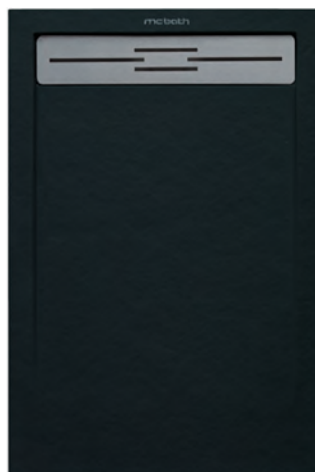

Kohle



Weiss



Elfenbein

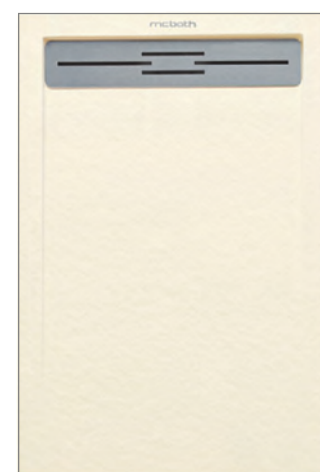

Beige



Capuccino



Fango

Die meisten Duschwanne-Modelle sind in den zehn Standard-Farben erhältlich.



Gegen einen Aufpreis von 20% sind zudem die meisten Duschwanne-Modelle auch in jeglicher RAL-Farbe lieferbar.

- Duschwanne aus AcryStone in vielen Modelle, Farben und Grössen.
- Einfache Montage auf einem Höhenausgleich aus Zementmörtel.
- Qualitäts-Siphon und Abdeckung im Preis inbegriffen.
- Kostenloser Zuschnitt auf ihr Wunschmass.

	Seite	4	Einführung in die Produkte					
	Seite	5-6	Montage AcryStone		Seite	16	Duschwanne COLISEO	
	Seite	7	Duschwanne NOVA		Seite	17-18	Wanne ANDROMEDA	
	Seite	8-11	Duschwanne CENTURIA		Seite	19	Duschwanne MIRAGE	
	Seite	12 + 13	Duschwanne ZEUS		Seite	20	Duschwanne MALENKE	
	Seite	14	Duschwanne RoPlay		Seite	21	Zubehör	
					Seite	22	Fussgestelle	
	Seite	15	Duschwanne ARES		Seite	23	Rückwandverkleidung	PANELS

Wir über uns

Die Edles Bad GmbH ist ein kleiner und innovativer Badgrosshändler welcher mit seinen Badprodukten dem Bauherren Freude bereitet.

Unser Angebot

Wir sind spezialisiert in ultraflache Duschwannen und gleichzeitig auch einer der grössten Lieferanten von freistehende Badewannen und Becken in Steinguss in der Schweiz.

Die Edles Bad GmbH ist ein Bad-Vollausrüster und bietet all jene Produkte an, welches ein schönes Badezimmer ausmachen.

Wir führen sämtliche wichtige Marken. Zudem etliche Designmarken aus dem Ausland. Diese Marken möchten wir in der Schweiz bekannt machen.

Unsere Ziele

Die Freude und die Zufriedenheit des Kunden ist unsere Motivation.

Der Mensch steht bei uns im Vordergrund. Nicht die Gewinnmaximierung ist das Ziel, sondern eine rundherum zufriedene Bauherrschaft.

Begeisterte Kunden, welche unsere Ausstellung glücklicher verlassen als dass sie gekommen sind, geben uns den Antrieb, das Maximale zu leisten.



- Die Duschwannen von MC Bath werden aus AcryStone im Giessverfahren hergestellt und entsprechen den aktuellen EN- Normen und tragen das CE-Zeichen.
- Das Gefälle ist in der Duschwanne integriert. Gefälle zwischen 1 bis 3%
- Oberflächenstrukturen: Wählen Sie zwischen **Stein / Vulcano / Schieferstruktur oder glatter Struktur**.
- Lieferbar in 10 Standardfarben (Siehe Seite 2).
- Die Duschsiphons sowie die Einlaufroste / -Deckel sowie allfällige Zuschnitte sind im Lieferpreis enthalten.
- Stärken der Duschplatten: 30 mm bis 45 mm, je nach Modell und Dimension des Duschelementes.
- Lieferbare Grössen: In der Tiefe von 70 bis 120 cm. In der Länge von 100 bis 220 cm; Je nach Modell.
- Die Duschroste sind aus gebürstetem Edelstahl; Lasergeschnitten, hergestellt. Erhältlich auch in Farbe.
- Die Duschplatten können auf Wunsch auch mit Aufbordungen geliefert werden. (Aufpreis pro cm¹)
- Zu den Duschwannen liefern wir Schürzen, falls die Duschplatte erhöht montiert wird. $H_{max} = 20$ cm
- Zu den Duschwannen liefern wir auch die entsprechenden Rückwandpaneele. **Siehe Seite 24**
- Zu den Duschwannen liefern wir auch Montagegestelle. **Siehe ab Seite 20**
- Die Wannen sind reparabel. Wir liefern auch Repairkits. **5 Jahre Garantie**



Höhe von 73-91 mm Für grössere Höhen muss ein separater Fuss-Satz bestellt werden

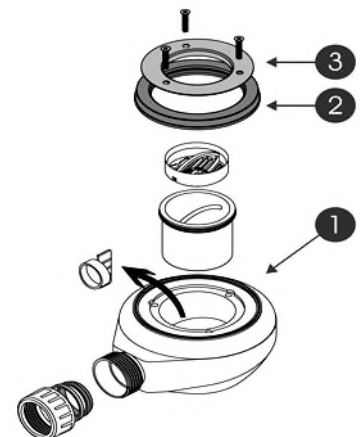
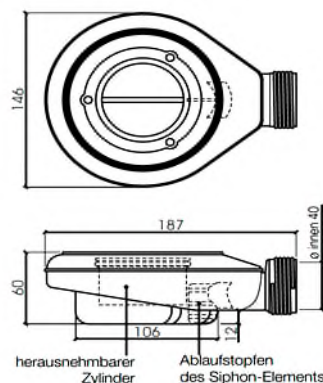

Alle ultraflachen Duschwannen sind gemäss der Europäischen Produkterichtlinie 305/2011 und der Norm UNE EN 14527/2006+A1;2010 hergestellt. Sie sind CE-Konform und tragen das CE-Gütesiegel.

Das Wasser der Duschplatte läuft in den Ablauf und danach in die Hausentwässerung. Es ist sehr wichtig zu wissen, auf welcher Höhe das Entwässerungsrohr liegt, an welches der Ablauf der Duschwanne angeschlossen werden muss.

Die zur Verfügung stehende Höhe zwischen OK Duschwanne und OK Wasserrinne des Entwässerungsrohr gibt vor, wie die Duschplatte auf den Boden montiert werden kann. Sie benötigen im Minimum eine Höhe von 7.5 cm zwischen OK Duschwanne und OK Wasserrinne am Anschlussrohr. >> Bei Renovationen und Erneuerungen weiss man die Ablaufhöhe meist nicht im Voraus.

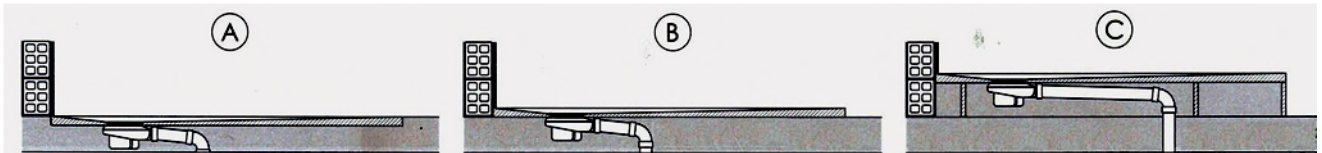

Die Duschwannen müssen gegen aufgehende Wände mit einer Sekundärabdichtung ausgestattet werden. Dafür kommen Flexzargenbänder zum Einsatz. Selbige liefern wir, schon auf das Mass zugeschnitten, mit dem Produkt mit. Wir verwenden ausschliesslich Flexzargenbänder aus CH-Produktion von GABAG und HAFNER.

Montagevorgang:

Achtung:
Duschwanne wird immer vor dem Verfliesen des Badbodens und der Badwände eingebaut.

Sanitär:
Zuerst wird der Bodenablauf eingemessen und an die Hauskanalisation angeschlossen. Der Bodenablauf wird mit der Duschplatte geliefert. Bei Bedarf liefern wir selbigen im Voraus.

Der Ablauf darf nicht starr montiert werden. Weder in Höhe noch in der Breite und der Tiefe.
Grund: Der Ablauf wird zusammen mit einer Dichtung mit der Duschwanne verschraubt. Die exakte Position des Ablaufes wird durch die Positionierung der Duschwanne vorgegeben.

Die Doppellippe dieser Dichtung muss das Duschelement umschliessen und wird mittels Schrauben auf den Ablauf geschraubt. (Siehe Bild 9 auf Seite 6).
Aus diesem Grund muss sich der Ablauf in der Vertikalen sowie auch in der horizontalen bewegen können. (Siehe auch Bild 8).

Auffüllen mit Überzug (Bild 3a)

Das Duschwannenelement wird in jedem Fall auf eine Höhenausgleichsschicht aus Zementüberzug aufgebracht.

Die Schallschutzvorschriften müssen beachtet werden!
Entlang den Wänden kommen Randdämmstreifen zum Einsatz.

Unter dem Zementüberzug muss zuerst eine Trittschalldämmung eingebracht werden.

Um den Ablauf herum wird mit Schalholz eine Aussparung hergestellt.

Jetzt wird der Überzug (handfeuchte Konsistenz) eingefüllt, gestampft und plan auf die korrekte Höhe abgezogen.

OK Überzug = UK Duschwanne. Für die Kleberschicht aus Silikon sind 4 mm einzurechnen.

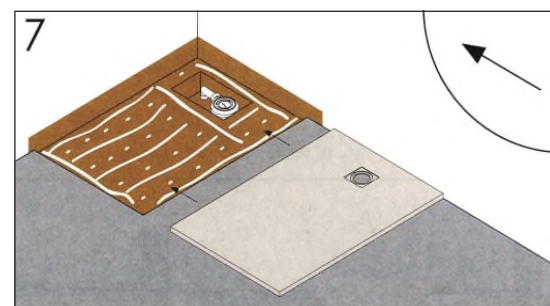
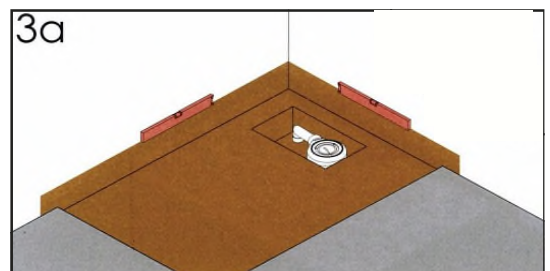
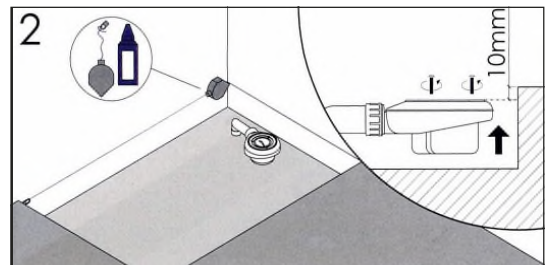
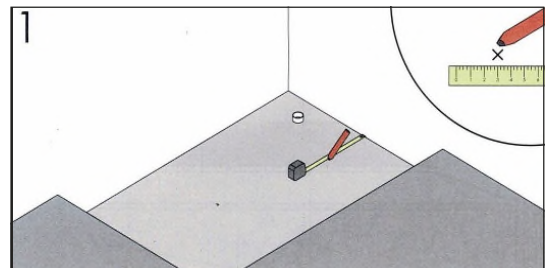

Montage der Duschwanne auf Zementüberzug:

Aussparung um den Ablauf herum entfernen.
Randdämmstreifen bündig Überzug mit Cutter abschneiden.
An der Duschplatte (meist auf allen vier Seiten) werden die mitgelieferten **Flexzargenbänder** aufgeklebt.

Das Zargenband dient als Dichtband (sekundäre Abdichtung) sowie zur Schallschutzdämmung. **Zargenbänder sind Vorschrift!** Wir empfehlen, die Zargenbänder auf allen vier Seiten zu montieren. Im vorderen Bereich werden sie abgelegt und es wird drübergefliest.

Auf den ausgetrockneten Untergrund wird Montagekleber oder Silikon aufgetragen. Siehe Bild. Streifenbreite ca. 4 cm.

Die Stirnseiten der Duschwanne werden mit Alkohol oder Reibenzin fettfrei gereinigt.

Nun werden die Flexzargenbänder aufgeklebt.

Und jetzt wird die Duschplatte an den vorgesehenen Ort geschoben:

Das geht am Besten, wenn man vorgängig auf den Untergrund zwei bis drei Metallschienen hinlegt.

Auf diese Metallschienen stellt man das Duschelement schräg drauf und schiebt es nach hinten. Danach legt man das Duschelement ab. Exakt so, wie das Duschelement platziert werden soll.

Nun kann man die Metallschienen mittels einer grossen Zange unter der Duschwanne hervorziehen und die Duschwanne sinkt ins Kleberbett.

Danach wird der Dichtungsring eingebaut und der Metallring mit dem Siphon verschraubt. (Siehe Bild 8).

Detailansicht Bild 9:

Hier ist zu sehen, wie die doppellippige Dichtung die Duschwanne umschliesst, auf dem Siphonkörper aufliegt und mit dieser verschraubt ist.

Dies ergibt eine absolute Dichtigkeit zwischen Duschwanne und Ablaufgarnitur.

Abdecken der Duschwanne gegen Beschädigung:

Es ist sehr wichtig, dass die Duschplatte sehr gut vor allfälligen Beschädigungen während des Baufortschrittes geschützt wird.

Dazu wird zuerst ein Schutzflies auf die Oberfläche aufgebracht. (Floorliner)

Darauf wird eine dünne Holzplatte gelegt. Man kann die Holzspanplatte verwenden, welcher als Deckel der Verpackung der Duschwanne gedient hat.

Achtung: Herunterfallende Werkzeuge könnten die Oberfläche verletzen!

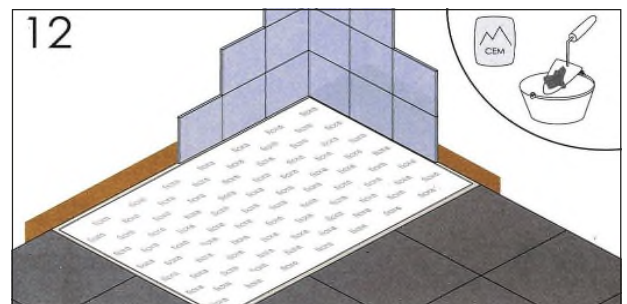
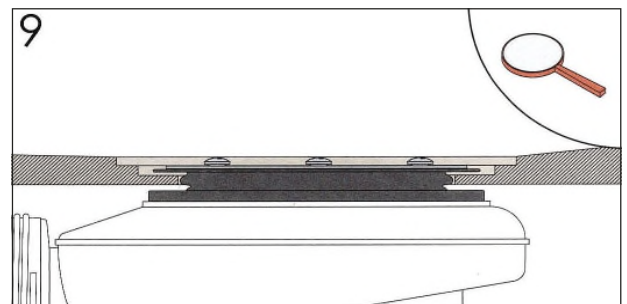
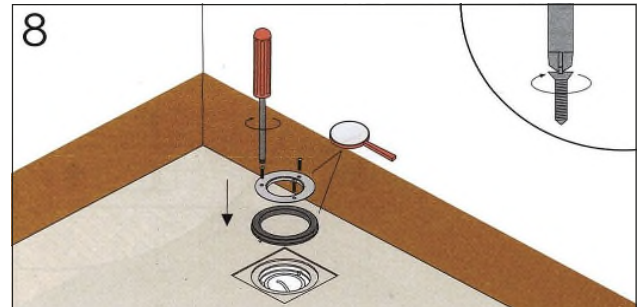
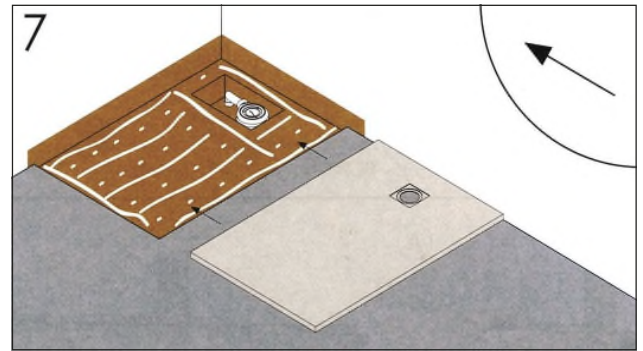

Flexzargenband: Unverzichtbar für die Wasserdichtigkeit und den Schallschutz!

Wichtig zu wissen:

Zwischen Duschwannen und Wand muss 5 mm Luft einberechnet werden!

Dieser Raum wird für das Flexzargenband (sekundäre Abdichtung) benötigt. Selbiges trägt 3 mm auf.

Das Flexzargenband wird durch uns auf Mass geschnitten, mitgeliefert.

Bei der Bestellung geben Sie uns das AUSSENMASS der Duschwanne an! Wir benötigen in jedem Fall eine Massskizze!



Lieferbare Größen:

Lieferbare Farben:

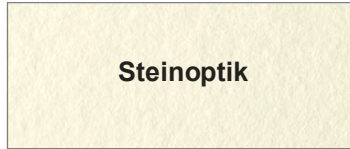
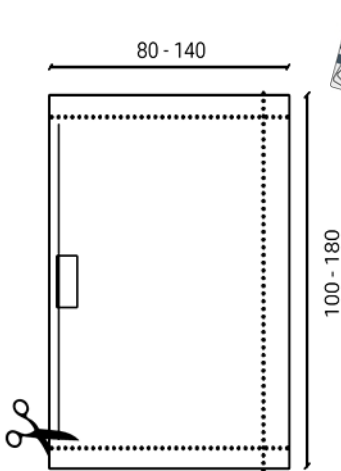

Lieferbar auch in jeder RAL-Farbe. Aufpreis 20%

H = 3.5 cm. Breite der Aufbordung 5 cm

Die Duschwanne wird **OHNE AUFPREIS** millimetergenau im Werk zugeschnitten. Die Schnittkanten so sauber verarbeitet, sodass der Schnitt nicht mehr sichtbar ist.

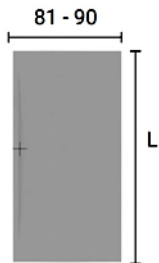

L = 100-120	1'109.-
L = 121-140	1'258.-
L = 141-160	1'406.-
L = 161-180	1'555.-

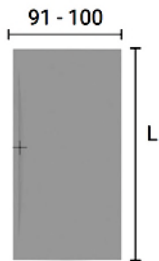

L = 100-120	1'331.-
L = 121-140	1'516.-
L = 141-160	1'702.-
L = 161-180	1'889.-

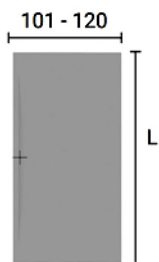

L = 100-120	1'555.-
L = 121-140	1'777.-
L = 141-160	1'999.-
L = 161-180	2'221.-

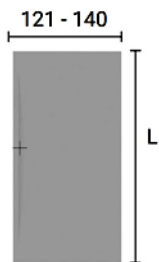

L = 100-120	1'777.-
L = 121-140	2'036.-
L = 141-160	2'297.-
L = 161-180	2'555.-



Duschwannenabläufe von GEBERIT oder VIEGA

Mit jeder Duschwanne wird ein Duschsiphon von VIEGA oder von GEBERIT geliefert. Bestimmen SIE welche Marke Sie gerne hätten

Duschwannenoberfläche: Absolut HART im Nehmen

Unsere Duschwannen sind aus Steinguss hergestellt und sind voll durchgefärbt. Als zusätzliche Oberflächenversiegelung sind die Duschwannen eine Gelcoatversiegelung versehen.

Wählen Sie aus zwischen den Oberflächen: „Fein“, „Stein“, „Vulcano“ oder „Schiefer“



Centuria; Mit Oberfläche Stein; Mit Einlaufdeckel

Centuria; Mit Oberfläche Stein; Mit Einlaufblech in Edelstahl satiniert. Gegen Aufpreis auch im Farbton der Oberfläche, einbrennlackiert. Aufpreis = CHF 30.-

Lieferbare Farben:

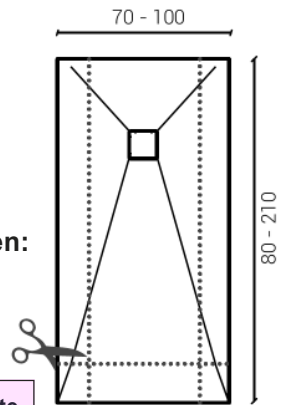

Lieferbare Größen:

Werkseitige Zuschnitte sind gratis



Centuria; Mit Oberfläche Schiefer; Mit rundem oder eckigem Einlaufblech in Edelstahl satiniert. Gegen Aufpreis auch im Farbton der Oberfläche. Aufpreis = CHF 30.- (Gleicher Preis).

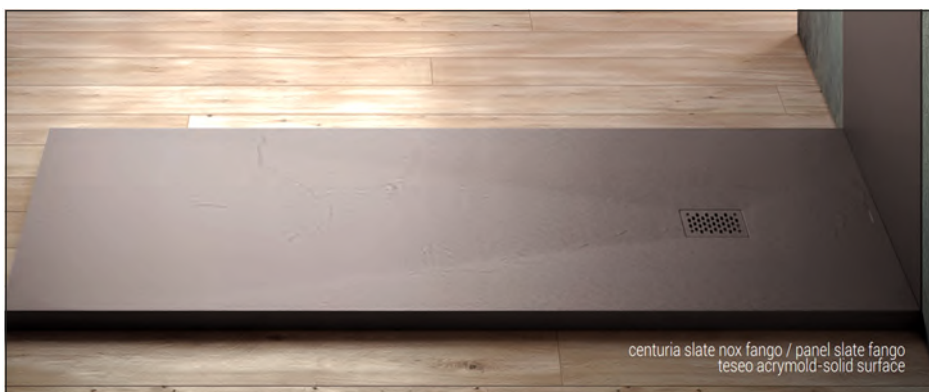



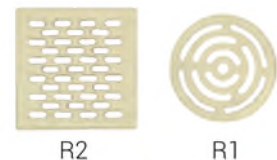

Standard = Edelstahl



Optional in Farbe der Wanne.
Aufpreis CHF 30.-

Breite 71 - 75
Preisfrage!

Oberflächenart:	„Stein“	„Schiefer“	„Fein“	„Stein
Art des Einlaufes:				
Modell >>	CP	CZ / CB	CL**	CC

Breite: 76 - 80 cm

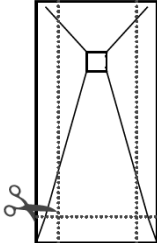

Länge

L = 80 - 100 cm	930.-	930.-	930.-	1'022.-
L = 101 - 120 cm	1'005.-	1'005.-	1'005.-	1'095.-
L = 121 - 140 cm	1'106.-	1'106.-	1'106.-	1'163.-
L = 141 - 150 cm	1'139.-	1'139.-	1'139.-	1'226.-
L = 151 - 160 cm	1'211.-	1'211.-	1'211.-	1'294.-
L = 161 - 180 cm	1'228.-	1'228.-	1'228.-	1'314.-
L = 181 - 190 cm	1'312.-	1'312.-	1'312.-	1'393.-
L = 191 - 210 cm	1'434.-	1'434.-	1'434.-	1'515.-

Breite 81 - 85 cm

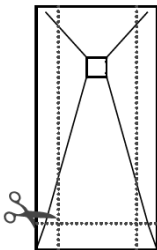

L = 80 - 100 cm	1'007.-	1'007.-	1'007.-	1'100.-
L = 101 - 120 cm	1'135.-	1'135.-	1'135.-	1'226.-
L = 121 - 140 cm	1'321.-	1'321.-	1'321.-	1'407.-
L = 141 - 150 cm	1'350.-	1'350.-	1'350.-	1'440.-
L = 151 - 160 cm	1'474.-	1'474.-	1'474.-	1'557.-
L = 161 - 180 cm	1'483.-	1'483.-	1'483.-	1'565.-
L = 181 - 190 cm	1'589.-	1'589.-	1'589.-	1'669.-
L = 191 - 210 cm	1'593.-	1'593.-	1'593.-	1'671.-

Breite 86 - 90 cm

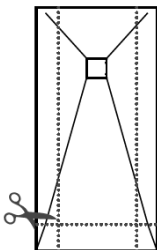

L = 80 - 100 cm	1'031.-	1'031.-	1'031.-	1'123.-
L = 101 - 120 cm	1'148.-	1'148.-	1'148.-	1'235.-
L = 121 - 140 cm	1'341.-	1'341.-	1'341.-	1'428.-
L = 141 - 150 cm	1'385.-	1'385.-	1'385.-	1'471.-
L = 151 - 160 cm	1'496.-	1'496.-	1'496.-	1'600.-
L = 161 - 180 cm	1'594.-	1'594.-	1'594.-	1'656.-
L = 181 - 190 cm	1'640.-	1'640.-	1'640.-	1'720.-
L = 191 - 210 cm	1'677.-	1'677.-	1'677.-	1'855.-

Breite 91 - 100 cm

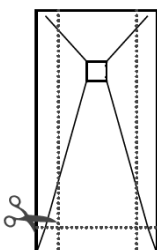

L = 80 - 100 cm	1'054.-	1'054.-	1'054.-	1'144.-
L = 101 - 120 cm	1'225.-	1'225.-	1'225.-	1'312.-
L = 121 - 140 cm	1'776.-	1'776.-	1'776.-	1'462.-
L = 141 - 150 cm	1'449.-	1'449.-	1'449.-	1'535.-
L = 151 - 160 cm	1'548.-	1'548.-	1'548.-	1'633.-
L = 161 - 180 cm	1'634.-	1'634.-	1'634.-	1'717.-
L = 181 - 190 cm	1'687.-	1'687.-	1'687.-	1'769.-
L = 191 - 210 cm	1'784.-	1'784.-	1'784.-	1'864.-

** nur in weiss / beige / anthrazit und cement

**Die Duschwannen werden bei Bedarf werkseitig kostenlos auf ihr Mass zugeschnitten.
Wir benötigen eine Masszeichnung.**

Oberflächenart:	„Stein“
Art des Einlaufes:	
Modell	„CP“

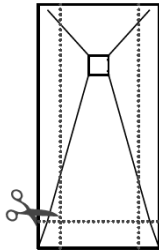

Länge

Breite 101-110 cm

80 - 100 cm	1'133.-
101 - 120 cm	1'257.-
121 - 140 cm	1'389.-
141 - 150 cm	1'471.-
151 - 160 cm	1'556.-
161 - 180 cm	1'723.-
181 - 190 cm	1'808.-
191 - 210 cm	1'976.-

Breite 111-120 cm

100 - 120 cm	1'420.-
121 - 140 cm	1'575.-
141 - 150 cm	1'671.-
151 - 160 cm	1'769.-
161 - 180 cm	1'963.-

Werkseitige Zuschnitte sind gratis

Position des Ablaufes:

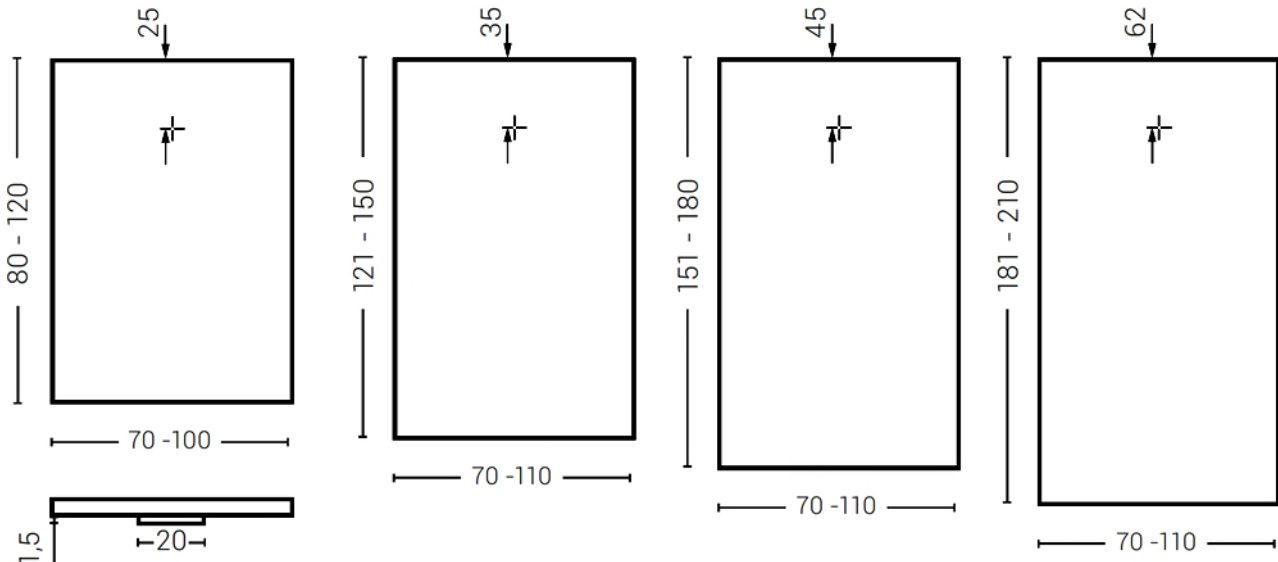

Fussgestelle für die Trockenmontage: Siehe Ab Seite 20

Wir empfehlen jedoch, die Duschwanne auf ein vorgängig auf die korrekte Höhe erstellten Zementüberzug zu kleben. Somit ist ein vollflächiges Auflager garantiert.

Aufbordungen

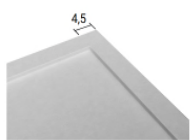

Die Duschwannen Coliseo und Centuria können auch mit zusätzlichen Aufbordungen bestellt werden.

Die Aufbordungen sind 45 mm breit und 10 mm hoch. **Sie bestimmen**, wo Sie Aufbordungen haben möchten.

Dafür benötigen wir aber eine **Masszeichnung**.

Preis pro m1 = CHF 1.60

Sockelleisten / Sockelverkleidungen



Wird die Duschwanne erhöht montiert, (Zum Beispiel auf ein Podest in Form einer Holzkonstruktion), kann dieses Podest mit diesen Leisten verkleidet werden. Lieferbar in jeder Oberfläche und in jeder Standardfarbe.

Höhe 4 bis 9	„Plinth 1“	1.20 / m ¹
Höhe 10 bis 15	„Plinth 2“	1.80 / m ¹
Höhe 16 bis 20	„Plinth 3“	2.40 / m ¹

Oberfläche „Vulcano“



Oberfläche „Stein“

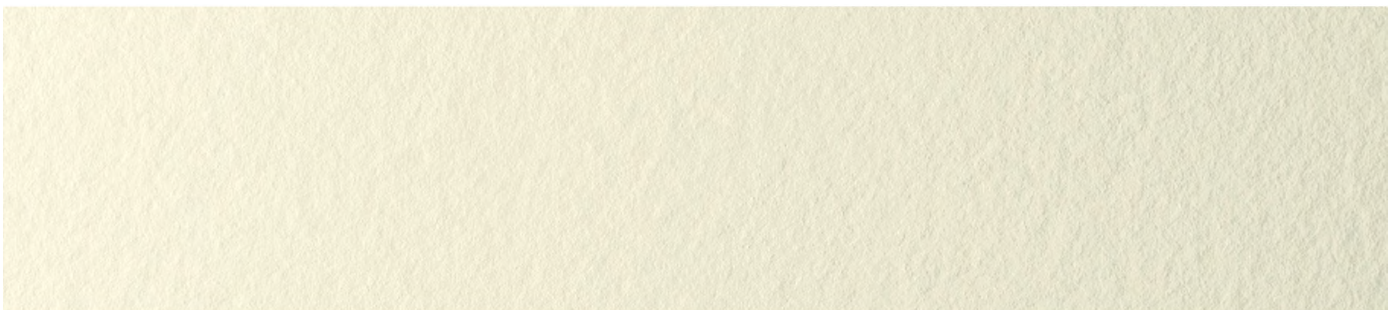

Oberfläche „Schiefer“

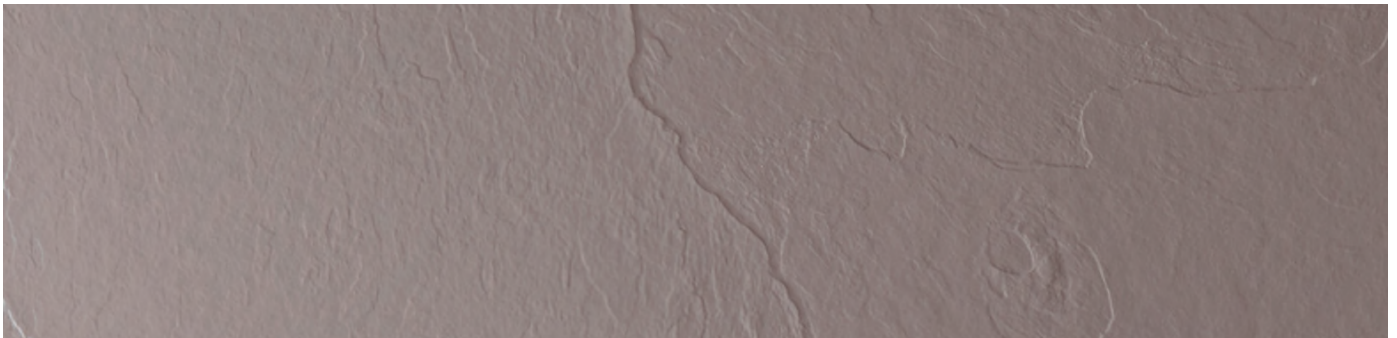

Oberfläche „Glatt“



Sämtliche Oberflächen entsprechen der Rutschfestigkeitsklasse GB 3 (nach EMPA/bfu) und gelten somit als rutschfest.

Diese Duschwanne mit seiner weichen Oberfläche ist der Hammer!

- Weich und warm beim Auftreten und Begehen. Angenehme Haptik. Absolut rutschfest
Sehr edles im Aussehen!
- Zudem schluckt die weiche Oberfläche den Schall, welche das prasselnde Wasser sonst verursachen würde.
- Die Oberfläche ist absolut robust und hart im Nehmen!
- Ideal für Hotels, Seniorenresidenzen, Spitäler und Altersheime.
- Aber natürlich auch in jedem Wohnhaus, wo die Bewohner von den Vorteilen dieser Duschwanne profitieren möchten



Weich



patentiert



leicht



acrysoft



BLANCO



BEIGE



ANTRACITA



GRAFITO

In 4 Farben lieferbar

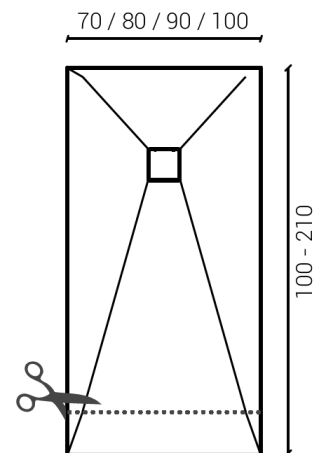

Werkseitige Zuschnitte
sind gratis

Lieferbare Größen:

Lieferbare Farben:

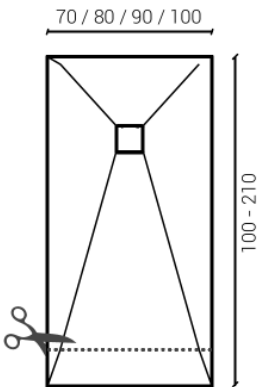

Lieferbare Oberfläche:

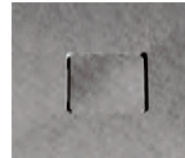
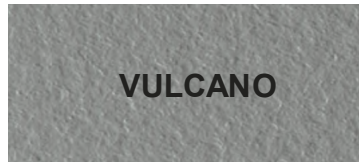

Abdeckung:
13*13 cm

Preise für Duschwannen in Breite 70 cm; Auf Anfrage

Breite 80 cm

100 - 120	1'248.-
121 - 140	1'407.-
141 - 150	1'486.-
151 - 160	1'599.-
161 - 180	1'622.-
181 - 190	1'677.-
191 - 200	1'830.-

Breite 90 cm

100 - 120	1'417.-
121 - 140	1'695.-
141 - 150	1'747.-
151 - 160	1'880.-
161 - 180	2'030.-
181 - 190	2'083.-
191 - 200	2'193.-

Breite 100 cm

100 - 120	1'510.-
121 - 140	1'735.-
141 - 150	1'826.-
151 - 160	1'923.-
161 - 180	2'023.-
181 - 190	2'145.-
191 - 200	2'264.-

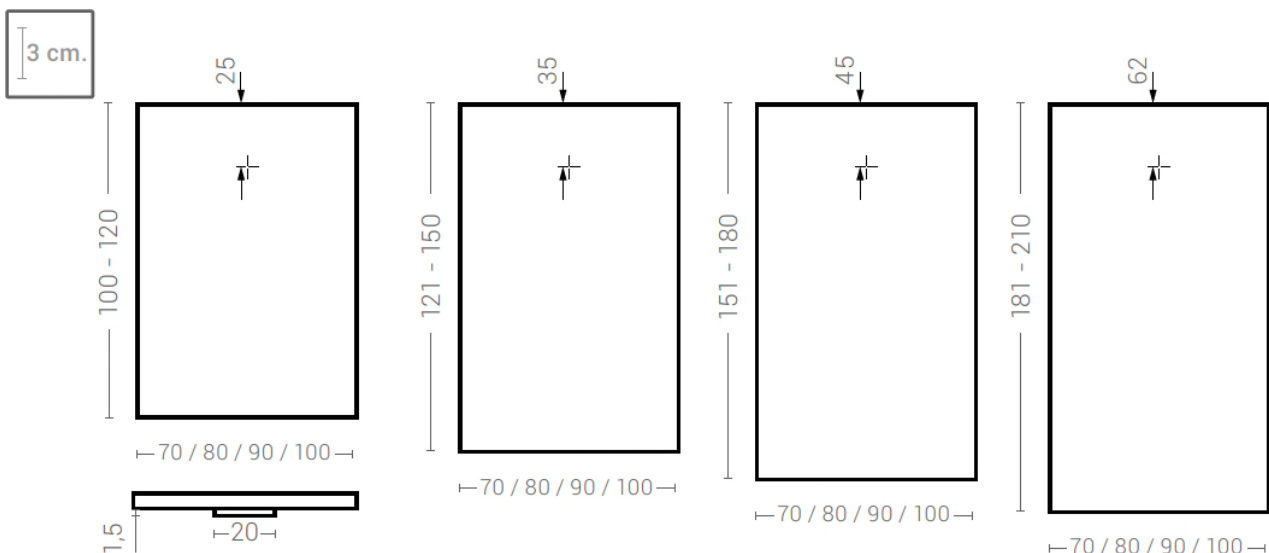

**Die Duschwanne kann nur in der Länge zugeschnitten werden.
Aus technischen Gründen sind bei diesem Produkt keine Aufbordungen lieferbar.**

Fussgestelle für die Trockenmontage: Siehe Ab Seite 20

Wir empfehlen jedoch, die Duschwanne auf ein vorgängig auf die korrekte Höhe erstellten Zementüberzug zu kleben. Somit ist ein vollflächiges Auflager garantiert.

Die **weiche** Duschwanne in vier Farben

Das einzigartige Fussgefühl, auf einer **weichen** Duschwanne zu duschen!

Geniessen Sie das unverkennbare Gefühl an einem Strand entlang zu gehen.

Lieferbare Farben:

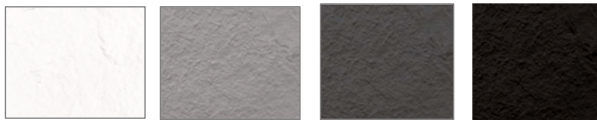

weiss Beton Anthrazit Schwarz

Abdeckgitter:

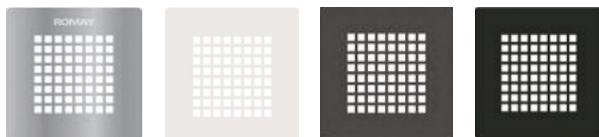

Angenehm warmer und gelenkschonender Duschboden.

Druckfestigkeit einer Glaswand von 40 kg: -0.2 mm



Unschlagbare Schlagzähigkeit, mittelhohe Kratzfestigkeit, gute Abriebfestigkeit und beständig gegen handelsübliche Soft-Reinigungsmittel.

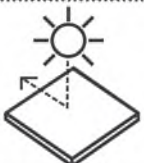

Hochbeständig gegen UV-Strahlung. Getestet nach EN ISO 4586-2

Ergebnis: Ausgezeichnet (Nummer 5)



Das Material enthält Komponente welche den Wachstum von Bakterien und Pilzen verhindert. **Getestet nach ISO 22196**



Duschboden mit natürlicher Rutschhemmung. Getestet nach UNE ENV 12633:2003

Ergebnis: Klasse 2 (R10/A)

SIA 181



Einzigartige Schallabsorbierung durch die Verwendung eines organischem auf Polyurethan basierendem Material. Getestet nach SIA 181 auf Betonboden aufgelegt.

Ergebnis: RoPlaia (30 mm) 35 dB und RoPlaia (80mm) 32dB.

Breite	Länge	Art.-No.	Preis CHF
80 cm	80 cm	1.DPL.08000	1'168.-
	100 cm	1.DPL.08100	1'258.-
	120 cm	1.DPL.08200	1'305.-
	140 cm	1.DPL.08400	1'420.-
	160 cm	1.DPL.08600	1'627.-
	170 cm	1.DPL.08700	1'697.-
90 cm	206 cm	1.DPL.08900	1'770.-
	90 cm	1.DPL.09000	1'303.-
	100 cm	1.DPL.09100	1'442.-
	120 cm	1.DPL.09200	1'497.-
	140 cm	1.DPL.09400	1'537.-
100 cm	160 cm	1.DPL.09600	1'728.-
	206 cm	1.DPL.09900	1'831.-
	120 cm	1.DPL.10200	1'645.-
	140 cm	1.DPL.10400	1'737.-
	160 cm	1.DPL.10600	1'814.-
	206 cm	1.DPL.10900	1'898.-
Gitter schwarz eckig		1.DPA.70005	23.-
Gitter weiss eckig		1.DPA.70000	68.-
Gitter anthrazit eckig		1.DPA.70004	68.-
Gitter Edelstahl eckig		1.DPA.70099	68.-
Siphon Geberit ø 90 mm		1.DRV.71000	110.-
Montageset bis 120 cm		1.DPL.72000	79.-
Montageset ab 120 cm		1.DPL.72100	136.-



Lieferbare Farben:



BLANCO

MARFIL

BEIGE

CAPUCCINO

FANGO

PERLA

CEMENTO

BASALTO

ANTRACITA

GRAFITO

Lieferbar auch in jeder RAL-Farbe. Aufpreis 20%

Lieferbare Grössen:

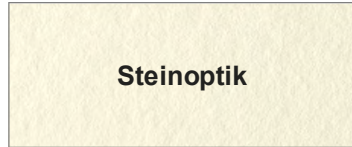
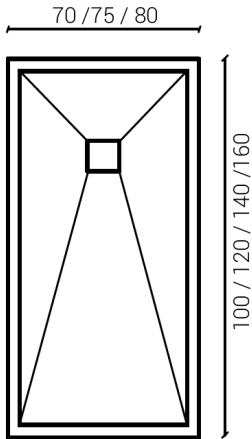

Steinoptik

H = 3.5 cm. Breite der Aufbordung: 5 cm

Grundsätzlich kann man diese Duschwannen nicht zuschneiden, da Aufbordungen vorhanden. Wenn trotzdem zugeschnitten werden muss: **GRATIS !**

Breite 70 cm

L = 100	892.-
L = 120	931.-
L = 140	967.-
L = 160	1'070.-

Breite 75 cm

L = 100	916.-
L = 120	975.-
L = 140	1'017.-
L = 160	1'139.-

Breite 80 cm

L = 100	937.-
L = 120	1'014.-
L = 140	1'130.-
L = 160	1'228.-

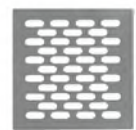

R2

Im Preis inbegriffen:
Gitter in Edelstahl



R2

Optional in Farbe
der Wanne.
Aufpreis CHF 30.-

Fussgestelle für die Trockenmontage: Siehe Seite 22.

Wir empfehlen jedoch, die Duschwanne auf ein vorgängig auf die korrekte Höhe erstellten Zementüberzug zu kleben. Somit ist ein vollflächiges Auflager garantiert.

Lieferbare Größen:

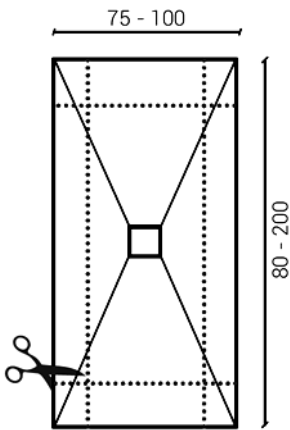

Lieferbare Farben:



**Lieferbare Oberfläche:
Steinoptik**

**Werkseitige Zuschnitte
sind gratis**

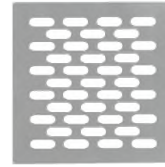

LX

Edelstahl gebürstet
13*13 cm



R2

In Farbe der Duschwanne
Aufpreis = CHF 30.-



Breite 75 bis 80 cm

L = 100 - 120	954.-
L = 121 - 140	1'048.-
L = 141 - 150	1'108.-
L = 151 - 160	1'211.-
L = 161 - 180	1'228.-
L = 181 - 190	1'312.-
L = 191 - 200	1'434.-

Breite 81 bis 90 cm

L = 100 - 120	1'048.-
L = 121 - 140	1'252.-
L = 141 - 150	1'280.-
L = 151 - 160	1'434.-
L = 161 - 180	1'523.-
L = 181 - 190	1'591.-
L = 191 - 200	1'677.-

Breite 91 bis 100 cm

L = 100 - 120	1'130.-
L = 121 - 140	1'304.-
L = 141 - 150	1'373.-
L = 151 - 160	1'472.-
L = 161 - 180	1'589.-
L = 181 - 190	1'639.-
L = 191 - 200	1'733.-

Aufbordungen:

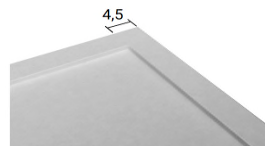

Preis pro m1 = CHF 1.60

Die Duschwannen Coliseo und Centuria können auch mit **zusätzlichen Aufbordungen bestellt werden.** Die Aufbordungen sind 45 mm breit und 10 mm hoch. Sie bestimmen, wo Sie Aufbordungen haben möchten. **Dafür benötigen wir eine Masszeichnung.**

Sockelleisten / Sockelverkleidungen:

Wird die Duschwanne erhöht montiert, (Zum Beispiel auf ein Podest in Form einer Holzkonstruktion), kann dieses Podest mit diesen Leisten verkleidet werden. Lieferbar in jeder Oberfläche und in jeder Standardfarbe.

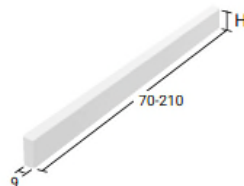

Breite 105 bis 120 cm

L = 120 - 140	1'412.-
L = 141 - 150	1'687.-
L = 151 - 170	1'906.-

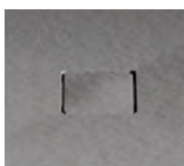

In der Breite 105 bis 120 cm wird die Abdeckung in Form eines Deckels geliefert.

Höhe 4 bis 9	„Plinth 1“	1.20 / m¹
Höhe 10 bis 15	„Plinth 2“	1.80 / m¹
Höhe 10 bis 15	„Plinth 3“	2.40 / m¹

Wählen Sie aus zwischen einer Abdeckung aus Edelstahl oder einem Ablaufdeckel aus AcryStone



Massive Abdeckung aus satiniertem Edelstahl. D = 2 mm.



Eleganter Gussdeckel aus AcryStone

Lieferbare Farben:



Lieferbare Grössen: 70/75/80/85/90/100

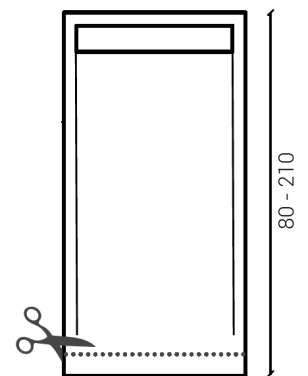

Werkseitige Zuschnitte sind gratis !



Lieferbare Oberfläche „Stein“



Abdeckung Edelstahl = DP



Abdeckung AcryStone = DC

Breite 75 cm

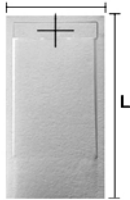

Länge	DP	DC
L = 100 - 120 cm	1'026.-	1'108.-
L = 121 - 140 cm	1'139.-	1'220.-
L = 141 - 160 cm	1'228.-	1'314.-
L = 161 - 180 cm	1'400.-	1'484.-
L = 161 - 180 cm	1'597.-	1'681.-

Breite 80 cm

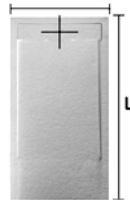

L = 80 - 100 cm	962.-	1'012.-
L = 101 - 120 cm	1'108.-	1'193.-
L = 121 - 140 cm	1'199.-	1'280.-
L = 141 - 160 cm	1'331.-	1'397.-
L = 161 - 180 cm	1'626.-	1'708.-
L = 181 - 210 cm	1'690.-	1'772.-

Breite 85 cm

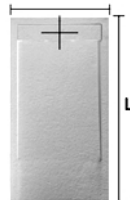

L = 100 - 120 cm	1'176.-	1'258.-
L = 121 - 140 cm	1'276.-	1'355.-
L = 141 - 160 cm	1'394.-	1'473.-
L = 161 - 180 cm	1'638.-	1'718.-
L = 161 - 180 cm	1'731.-	1'812.-

Breite 90 cm

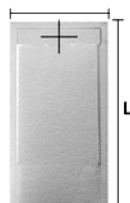

L = 80 - 100 cm	1'072.-	1'125.-
L = 101 - 120 cm	1'244.-	1'321.-
L = 121 - 140 cm	1'343.-	1'421.-
L = 141 - 160 cm	1'448.-	1'528.-
L = 161 - 180 cm	1'639.-	1'719.-
L = 181 - 210 cm	1'812.-	1'892.-

Breite 100 cm

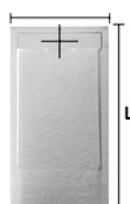

L = 80 - 100 cm	1'179.-	1'240.-
L = 101 - 120 cm	1'373.-	1'454.-
L = 121 - 140 cm	1'481.-	1'561.-
L = 141 - 160 cm	1'589.-	1'669.-
L = 161 - 180 cm	1'864.-	1'946.-
L = 181 - 210 cm	2'051.-	2'131.-

Mit **MIRAGE** liefern wir Duschwannen, welche man von einem echten Naturstein kaum unterscheiden kann.

Lieferbare Oberflächen:

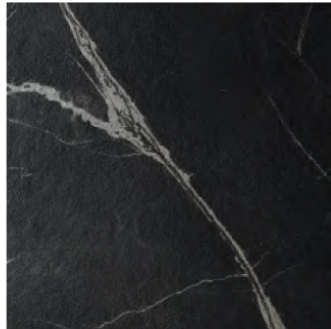

Calacatta blanco

Nero Marquina

Travertino grigio

Travertino beige

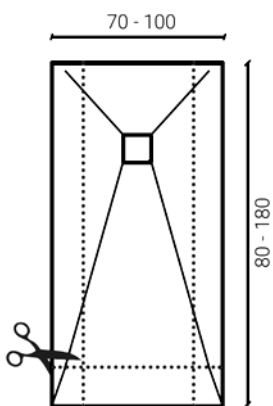

Breite 80 cm

L = 100	1'124.-
L = 120	1'304.-
L = 140	1'484.-
L = 150	1'575.-
L = 160	1'666.-
L = 180	1'847.-

Breite 90 cm

L = 100	1'237.-
L = 120	1'440.-
L = 140	1'643.-
L = 150	1'745.-
L = 160	1'795.-
L = 180	1'937.-

Breite 100 cm

L = 100	1'349.-
L = 120	1'575.-
L = 140	1'801.-
L = 150	1'808.-
L = 160	1'914.-
L = 180	2'067.-

Werkseitige Zuschnitte
sind gratis



Nero Marquina



Calacatta blanco

Wenn möglich, werden die Duschwannen bodeneben eingebaut. Falls nicht möglich, (Ablaufhöhe), dann aufgesetzt.

Lieferbare Farben:

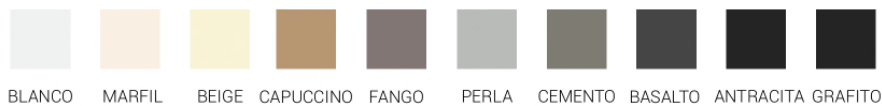

Oberflächenart:

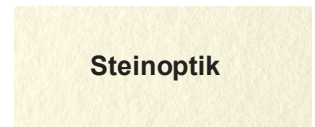

Lieferbar auch in jeder RAL-Farbe. Aufpreis: 20%

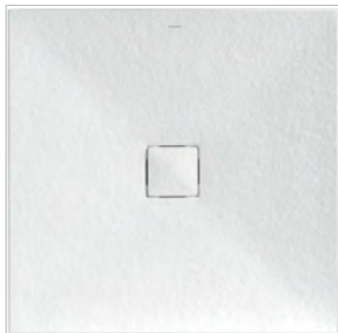

Malenke Q1; Mittenablauf; Mit Ablaufdeckel

Modell-Typ	Q1
80 x 80 cm	987.-
90 x 90 cm	1'070.-
100 x 100 cm	1'109.-

Werkseitige Zuschnitte sind gratis

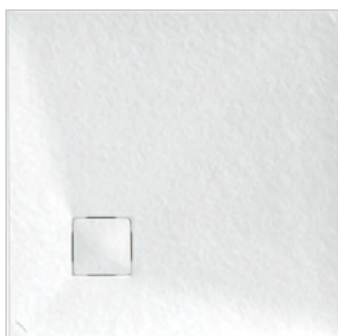

Malenke Q2; Ablauf exzentrisch; Mit Ablaufdeckel

Modell-Typ	Q2
80 x 80 cm	987.-
90 x 90 cm	1'070.-
100 x 100 cm	1'109.-



Malenke Q3; Mittenablauf; Mit Ablaufgitter

Modell-Typ	Q3
80 x 80 cm	928.-
90 x 90 cm	1'009.-
100 x 100 cm	1'050.-

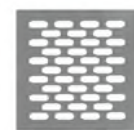

R2

Im Preis inbegriffen:
Gitter in Edelstahl



Malenke Q4; Ablauf exzentrisch; Mit Ablaufgitter

Modell-Typ	Q4
80 x 80 cm	928.-
90 x 90 cm	1'009.-
100 x 100 cm	1'050.-



R2

Optional in Farbe der
Wanne.
Aufpreis CHJF 30.-

VIEGA 60 HORIZONTAL. 0,55L/S

Art. No. 50V60 Einzelpreis: CHF 124.-

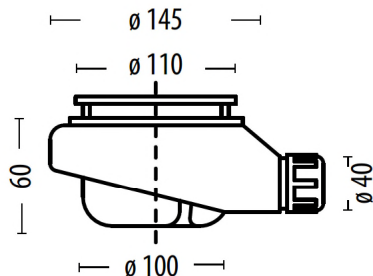

VIEGA 80 HORIZONTAL. 0,64L/S

Art. No. 50VH001 Einzelpreis: CHF 105.-

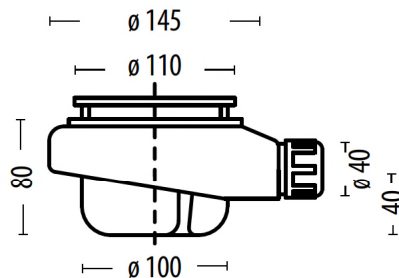

VIEGA 80 VERTICAL. 0,64L/S

Art. No. 50VV001 Einzelpreis: CHF 135.-

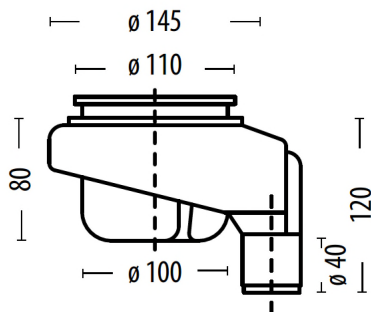

GEBERIT 80. 0,5L/S

Art. No. 50VG Einzelpreis: CHF 105.-

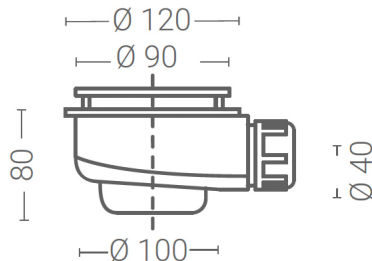

Der Meistverwendete im Bereich **Umbau: Viega 60 horizontal** Der Meistverwendete im Bereich **Neubau: Viega 80 horizontal**

Einzelpreise für Einlaufbleche / Einlaufdeckel

Beschreibung	Ersatzteil	Artikel-No.	Preis
Einlaufblech Edelstahl gebürstet 13 x 13 cm	Ersatzteil	01R2NXM	59.-
Einlaufblech Edelstahl in Farbe 13 x 13 cm	Ersatzteil	01R2	86.-
Einlaufblech Edelstahl gebürstet rund Ø 13 cm	Ersatzteil	01R1NXM	59.-
Einlaufblech Edelstahl in Farbe rund Ø 13 cm	Ersatzteil	01R1	86.-
Einlaufblech Andromeda Edelstahl; Alle Breiten	Ersatzteil	50RD2_xx	128.-
Einlaufabdeckung Andromeda; Alle Breiten	Ersatzteil	01TCDS_xx	109.-
Einlaufabdeckung Liceo; Alle Breiten	Ersatzteil	01TCLI_xx	99.-
Einlaufdeckel 13 x 13 cm für Modell Zeus	Ersatzteil	01TCZE	73.-
Einlaufdeckel 13 x 13 cm für: Centuria, Coliseo und Malenke	Ersatzteil	01TC	73.-

Silikon in Farbe; Preis pro Kartouche: Auf Anfrage

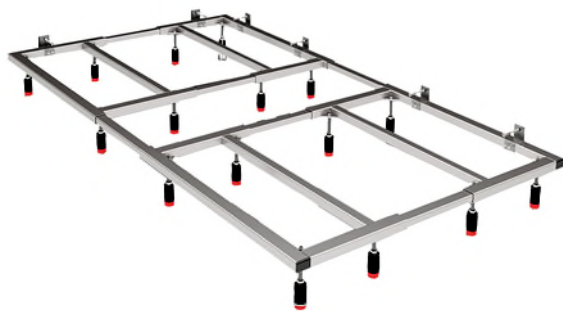

Das in Länge und Breite ausziehbare und somit an die Grösse der Duschplatte anpassbare Fussgestell von FIORA® erlaubt eine zügige und sichere Montage des Duschbodenelementes in jeder beliebigen Grösse.

Dank der Trockenmontage ist es darum möglich, in einem Arbeitsgang Ablaufgarnitur, Fussgestell und Duschbodenelement einzubauen. Dies schnell, sauber und in schalltechnisch optimaler Ausführung.

Denn das Fussgestell ist bezüglich Schallschutz vom Baukörper komplett entkoppelt. Die Fussgestelle sind anpassbar in den

Breiten von 700 bis 1100 mm und in den Längen von 700 bis 2030 mm. In der Höhe ist es anpassbar von 73 mm bis 91mm. Es sind zusätzliche Füsse lieferbar, welche man auf die bestehenden Füsse aufschrauben kann. Die notwendige Stabilität ist in jedem Fall gewährleistet. Das galvanisierte und pulverbeschichtete Stahlrahmengestell weist eine hohe Festigkeit auf und verformt sich nicht.

Zur schalltechnischen Entkoppelung werden seitlich entlang des Rahmens die mitgelieferten selbstklebenden Neoprenstreifen angebracht. Entlang der aufgehenden Wände wird das mitgelieferte Butyldichtband angebracht. Das Duschbodenelement wird mit Montagekleber auf das Fussgestell geklebt. .

Detailansicht
des Fusses

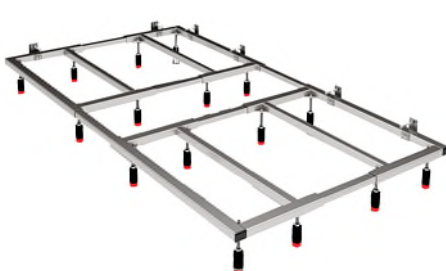

Unterbau für AcryStone Duschwannen H = 73 - 91 mm	Masse	Art.-No	Preis in CHF
 Erweiterungsset Füsse für Höhen von 108 bis 126 mm	Von 700*700 Bis 1000*1000	SOP 100	646.-
	Von 1001*700 Bis 1500*1000	SOP 150	788.-
	Von 1501*700 Bis 2000*1000	SOP 203	812.-
	Set mit 16 Verlängerungen	SETPIES	150.-

Bitte nicht vergessen, dass das Ablaufrohr noch montiert werden muss. Sollte es zum Konflikt kommen; >> Fuss umplazieren!

Regal aus SILEX für den Duschbereich	Masse	Art.-No	„Uni“ CHF	„Nature“ CHF
	300*130*20	STO 970	139.--	166.-
	400*130*20	STO 971	161.--	192.-
	500*130*20	STO 972	184.--	221.-
	Sondermodell	STO	3.50 / cm ¹	4.- / cm¹

Rückwandpaneelen werden direkt auf bestehende Fliesen oder Holzoberflächen geklebt und erzeugen eine fugenlose und wasserdichte Oberfläche.

Oberflächen Stone, Schiefer und Vulcano >> In den Farben: Weiss, Elfenbein, Beige, Capuccino, Fango, Gris perla, Zement, Basalt, Anthrazit und Grafit.

Oberfläche „fein“ : >> In den Farben: Weiss, Beige, Zement, Anthrazit.

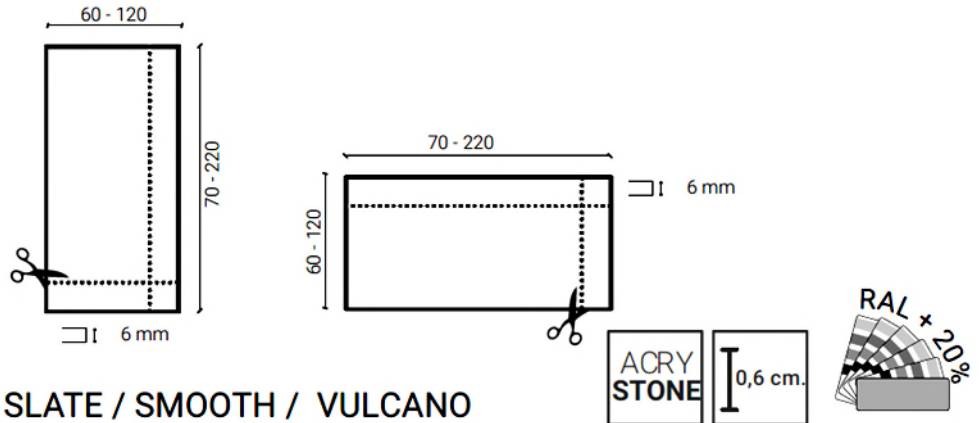

PANEL 06 STONE / SLATE / SMOOTH / VULCANO

Breiten // Höhen	151 bis 180	181 bis 210	211 bis 220
Breite bis 60 cm	449.-	506.-	503.-
Breite 61 - 75 cm	541.-	611.-	608.-
Breite 76 -100 cm	673.-	740.-	736.-
Breite 101-120 cm	843.-	945.-	958.-

Wichtig zu wissen!

- Um ein Ablösen der Wandpaneelen ausschliessen zu können, ist auf die korrekte Verklebung grössten Wert zu legen!
- Darum müssen die Wandpaneelen mit dem von uns gelieferten Montagekleber oder mit SIKA-Bond T2 geklebt werden.
- Der Untergrund muss vollkommen stabil und staubfrei sein. Die Oberfläche 2* mit Haftgrund vorbehandeln!
- Während dem Erhärtungsprozess müssen die Paneelen gegen die Klebeflächen gepresst werden.
- Zwischen Wandpaneelen und Duschboden ist eine Silikonfuge von 3 mm einzuplanen.
- Für die Zwischenlagerung sind die Wandpaneelen plan auf den Boden zu legen, sodass sie sich nicht verkrümmen.
- Für die Kleberschicht ist eine Stärke von 2 mm vorzusehen. Dies müssen Sie unbedingt in der Planung berücksichtigen!
- Sie sollten die Platten immer etwas grösser bestellen als benötigt, um selbige auf der Baustelle zuschneiden zu können.
- Bei der Bestellung geben Sie uns immer die rückseitige Gesamtlänge / Gesamtbreite der Wandpaneelen an. Daher: Das rückseitige Aussenkantenmass der Wandpaneelen. Wir senden Ihnen ein spezielles Mass-Aufnahmeblatt zu. Dort können Sie die Dimensionen eintragen und uns retournieren.



Lieferbar in Aluminium silber matt und in Chrom Glanz.
Ganze Stäbe zu L = 250 cm. Preis: CHF 70.-

Silikon in Farbe; Preis pro Kartouche: Auf Anfrage

AcryStone; Standardfarben



Perla

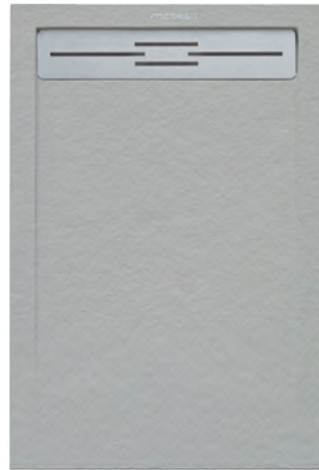

Zement



Bas



Kohle



Weiss



Elfenbein



Beige



Capuccino



Fango

Die meisten Duschwanne-Modelle sind in den zehn Standard-Farben erhältlich.



Gegen einen Aufpreis von 20% sind zudem die meisten Duschwannen auch in jeglicher RAL-Farbe lieferbar