

FABRICANT FRANÇAIS DE MOBILIER

collections destinées aux agences, constructeurs et promoteurs immobiliers



TARIF PRESCRIPTION

au 01.09.2021

tarif d'achat net H.T.

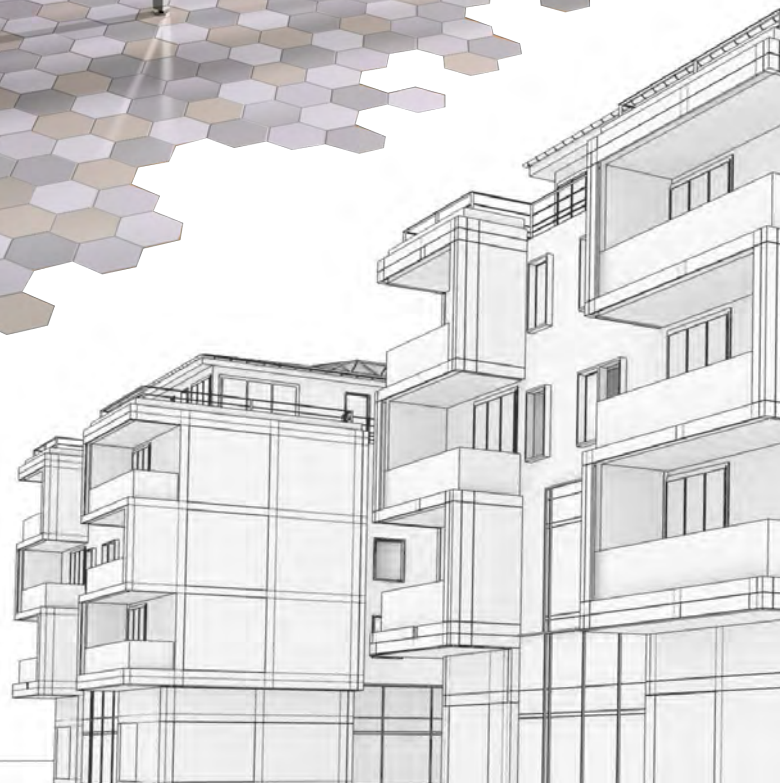



cedam®

Votre partenaire du bain

30 ans DE FABRICATION FRANÇAISE

Cedam conçoit et fabrique du mobilier de salle de bain adapté à l'ensemble des projets immobiliers.

Notre site de production français implanté à Obernai, en Alsace, garantit souplesse et réactivité dans la fabrication de nos meubles.

Nos outils de production de dernière génération alliés au savoir-faire de nos techniciens au sein des ateliers de production permettent d'assurer une finition irréprochable de nos meubles. Un contrôle strict lors des différents stades de la fabrication et jusqu'à l'expédition nous permet de garantir la qualité des meubles livrés.

Notre présence auprès des professionnels de la construction et de la rénovation assure la réalisation de projets d'aménagements personnalisés, esthétiques et fonctionnels.



LOGEMENT SOCIAL
RESIDENCE HÔTELIÈRE
RÉSIDENCE ÉTUDIANTE
RÉSIDENCE SÉNIORS
INVESTISSEUR



UNE OFFRE ADAPTÉE À LA CONSTRUCTION ET À LA RÉNOVATION

Nos meubles répondent aux meilleurs standards du marché ainsi qu'aux exigences liées aux chantiers. Cedam s'engage à produire des meubles innovants, qualitatifs et résistants.

UNE SÉLECTION DE MEUBLES DE SALLE DE BAIN

SPÉCIALEMENT CONÇUS POUR LES LOGEMENTS COLLECTIFS ET LA PROMOTION IMMOBILIÈRE

Dans ce tarif prescription, retrouvez des ensembles complets de haute qualité à des prix très attractifs pour vos projets immobiliers. Vous aurez le choix entre :

- > **de nombreux meubles de salle de bain :**
 - à portes ou tiroirs (1,2,3 ou 4 tiroirs)
 - à suspendre, sur pied ou sur socle
 - avec ou sans poignées
 - dans **toutes les dimensions** de 60 à 140 cm
- > **des plans vasques** simple et double, gauche ou droite en céramique ou en marbre reconstitué brillant
- > **des miroirs sur plan** toute hauteur ou à suspendre **ou armoires de toilette**
- > chaque composition comprend un ou 2 **spot(s) LED**



DES MEUBLES DE QUALITÉ SUPÉRIEURE



UNE OFFRE COMPLÈTE

Un large choix de décors de meubles, de vasques, de meubles de compléments, de miroirs et d'accessoires nous permettent de répondre à toutes les demandes des promoteurs immobiliers, bailleurs sociaux, résidences de service, de santé ou hôtellerie.

DES MATÉRIAUX RÉSISTANTS ET QUI RESPECTENT L'ENVIRONNEMENT

Limiter l'impact environnemental et développer des solutions innovantes est une de nos priorités. Les panneaux de particules utilisés dans la fabrication de nos meubles répondent à la norme européenne E1.

Dans les collections Pulsion, Campus et Léa, nos panneaux PPM **hydrofuges** P3 certifié E0.5 ou CARB 2, garantissent une résistance accrue.

DES TIROIRS HAUT DE GAMME

Pour un véritable confort d'utilisation, tous nos meubles de salle de bain sont équipés de **tiroirs double parois métalliques à sortie totale avec fermeture amortie de la marque Grass**. Ils garantissent une stabilité latérale optimale, un mouvement synchronisé, un fonctionnement sans bruit et sans à-coup.

NOS ENGAGEMENTS



100% MADE IN FRANCE

maîtrise de toute la chaîne de fabrication des produits



MEUBLES LIVRÉS MONTÉS

chaque meuble est fabriqué à la commande, il est livré monté, ajusté et réglé, pour une installation facile et rapide



GARANTIE 5 ANS

sélection pointue des matériaux pour une garantie de la durabilité de nos meubles

NOS SERVICES EXCLUSIFS



UNE ÉQUIPE DÉDIÉE À LA PROMOTION IMMOBILIÈRE

Nos conseillers de vente se tiennent à vos côtés pour vous écouter et vous conseiller dans vos choix. Ils vous accompagnent tout au long de la réalisation de votre projet avant et après-vente.



UNE LIVRAISON SUR CHANTIER

Vous avez la garantie d'avoir des meubles montés prêts à être installés au lieu et à la date de votre choix.



UNE COTATION SUR MESURE

Muni des informations clé de votre programme immobilier, adressez vous à notre équipe pour toute demande de cotation.



UN SAV SIMPLE ET RÉACTIF

Les promoteurs ont une attente forte vis-à-vis du SAV afin de rassurer leurs futurs acquéreurs. Un interlocuteur unique est à votre écoute pour une gestion rapide de vos demandes de SAV.



UN DÉLAI RAPIDE

Grace à sa logistique adaptée, Cedam s'engage à être irréprochables en termes d'approvisionnements et de livraisons.

COMMENT PASSER VOTRE COMMANDE ?

Composez le code article du sous-vasque en associant la référence du meuble avec le code décor du meuble.

EXEMPLE :

Sous vasque 2 portes L61 : STU11...,
code décor grège brillant : GG.GG
Lors de la commande, précisez le code article : STU11GG.GG

Faites votre choix parmi les éléments hauts

2 finitions = 2 tarifications

AVEC MIROIR SUR PLAN H110			
		Finition A	Finition B
STU11...	+ PRMIR01 + TESPOT01 + PLAN		
L.61 CM		Plan céramique MBPLANC60CERBLC	256 € 259 €
	Plan résine IBPLANC60BLB	291 € 294 €	
	Plan résine TEPLANC60BLB	298 € 301 €	
<i>Eco-taxes</i>		+1.08€ éco. / +0.08€ DEEE	

Faites votre choix parmi les plans vasque listés en dessous et donnez la référence du plan

EXEMPLE :

plan résine :
IBPLANC60BLB

LES RÉFÉRENCES À COMMUNIQUER LORS DE LA COMMANDE

STU11GG.GG
PRMIR01
TESPOT01
IBPLANC60BLB

CONDITIONS

- > **Minimum de commande : 1000€ avec participation au port à hauteur de 100€**
- > **Franco : à partir de 2000€**
- > **Tarif d'achat net € HT**
- > **Livraison sur entrepôt ou au pied de chantier**

CONTACTEZ NOTRE SERVICE COMMERCIAL INTERNE

Notre équipe commerciale est présente à tout moment pour vous conseiller et vous aider dans vos choix.

Zone 1-2 : Elodie Erb - 03.88.49.99.10 - e.erb@cedam.fr

Zone 3 à 7 : Christelle Woock - 03.88.49.95.55 - c.woock@cedam.fr

Zone 8 à 11 : Patricia Weibel - 03.88.49.95.56 - p.weibel@cedam.fr

Sauf cas particuliers

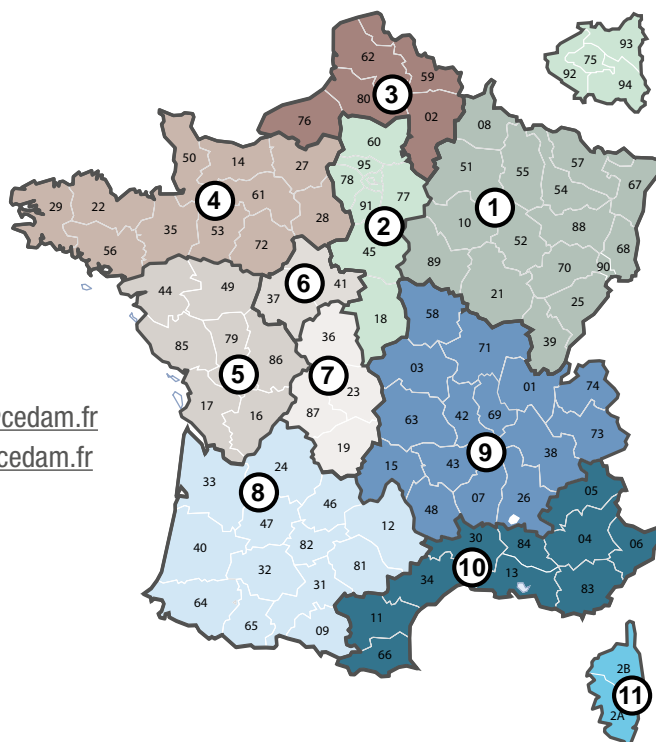

SOMMAIRE

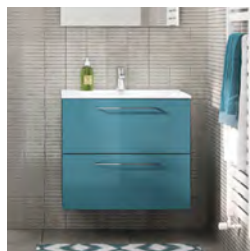

STUDIO

portes
tiroirs

p.7
p.16
p.18



LINEA

portes

p.25
p.30

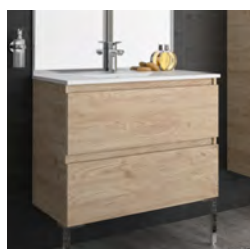

CAMPUS

portes
grand tiroir
2 tiroirs
3 tiroirs

p.33
p.42
p.44
p.46
p.48

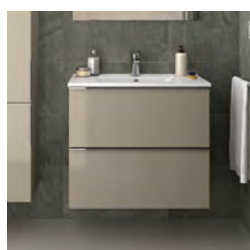

PULSION

portes
grand tiroir
2 tiroirs

p.55
p.62
p.64
p.66



DUO

portes
tiroirs

p.73
p.78
p.78

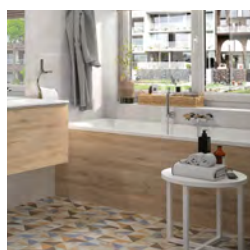

HABILLAGE / ACCESSOIRES p.81

socle et pieds p.82
habillage baignoire p.83
habillage wc p.84
mitigeurs p.84



LAVE MAIN LÉA

p.85

STUDIO



> LARGE CHOIX DE COLORIS

> VERSION PORTES ET TIROIRS

> LARGEURS TOUS LES 10 CMS



L'ENSEMBLE L.71 CM - 2 TIROIRS

Bleu atlantic brillant - Plan vasque marbre reconstitué brillant



L'ENSEMBLE L.91 CM - 2 PORTES

Cobalt semi-mat - Plan vasque céramique



L'ENSEMBLE L.91 CM - 2 PORTES

Grège brillant - Plan vasque céramique



Chêne sanremo



gris filaire

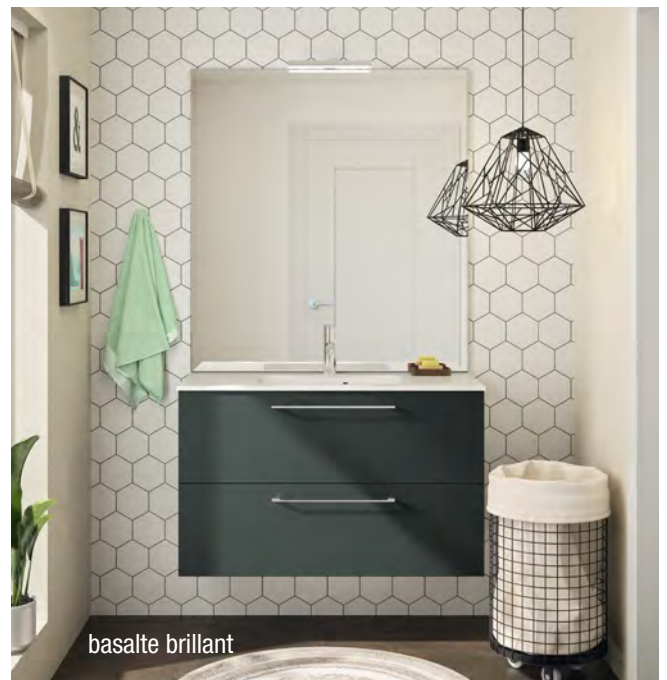

basalte brillant

L'ENSEMBLE L.101 CM - 2 TIROIRS

Plan vasque céramique



L'ENSEMBLE L.121 CM - 2 TIROIRS

Plan vasque céramique



L'ENSEMBLE L.81 CM - 2 TIROIRS

Galet brillant - Plan vasque marbre reconstitué brillant



L'ENSEMBLE L.121 CM - 2 TIROIRS

Cotta blanc - Plan double vasque marbre reconstitué brillant



plan vasque en marbre reconstitué brillant IBPLAN

+ CARACTÉRISTIQUES TECHNIQUES

- Meuble monté tourillonné collé, suspendu par boîtiers d'accrochage réglables, avec possibilité de soutien par des pieds.
- Vide sanitaire de 78 mm qui facilite le passage des tuyaux.
- Corps de meuble et façades en panneau aggloméré mélaminé de 16 mm d'épaisseur. Panneau aggloméré P2 classé E0.5 ou CARB 2 mélaminé, chants ABS assortis 1mm collage polyuréthane garantissant une résistance à l'humidité accrue.
- Portes avec amortisseurs intégrés.
- Poignées métal chromées brillantes.



- Tiroirs double parois métallique blanc/ fond cappuccino, sortie totale amortie avec tube rond.
- Découpe siphon métallique laqué blanc intégré dans le tiroir du haut.
- Profondeur utile : 331 mm.

+ 2 CONFIGURATIONS

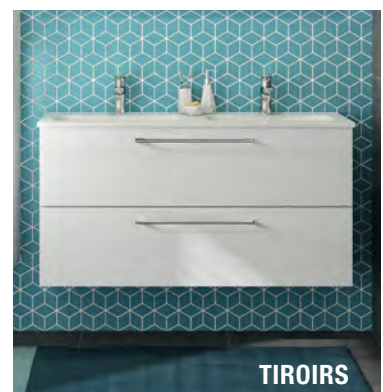

+ UN LARGE CHOIX DE DÉCORS disponible en 2 finitions

FINITION A

Finition grainée, semi-mat ou structurée, avec contreface mat assortie.



Gris filaire
GRF.GRF



Cobalt semi-mat
XCO.XCO



Cappuccino grainé
CP.CP

FINITION B

Finition brillante ou structurée, avec contreface mat assortie.



Blanc brillant
BB.BB



Cachemire brillant
CM.CM



Grège brillant
GG.GG



Galet brillant
GA.GA



Basalte brillant
BA.BA



Bleu atlantic brillant
AC.AC



Cotta blanc
CBL.CBL

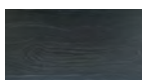

Cotta noir
CNO.CNO



Chêne san remo
CHS.CHS

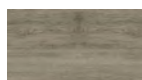

Chêne terra
CHT.CHT



Chêne blanc
CHB.CHB

EN OPTION

- Pieds ou socle
- Armoire de toilette
- Colonnes de rangement

+ 3 PLANS VASQUE



MBPLAN



IBPLAN



TEPLAN

Plan vasque en céramique blanc brillant

- Plan vasque moulé en céramique. Avec petit dossier.
- Trop plein moulé, bague chromée brillante.
- Profondeur de la vasque: 130 mm.

(ne pas utiliser de mitigeur à tirette en cas de miroir sur plan).

Plan vasque marbre reconstitué brillant

- Plans vasque en matériau de synthèse, composé de polyester et de carbonate de calcium avec un revêtement en surface Gel Coat de type ISO.
- Livré avec kit trop plein chromé brillant.
- Profondeur de la cuve : 90 mm. Avec petit dossier.

Plan vasque marbre reconstitué brillant

- Plan vasque moulé en matériau de synthèse blanc brillant, composé de polyester et de carbonate de calcium avec un revêtement en surface Gel Coat de type ISO.
- Système de trop plein moulé intégré.
- Profondeur de la cuve : 115 mm.

Contrôler l'emcombrement si utilisation d'un mitigeur à tirette avec un miroir sur plan.

+ 2 TYPES DE MIROIRS

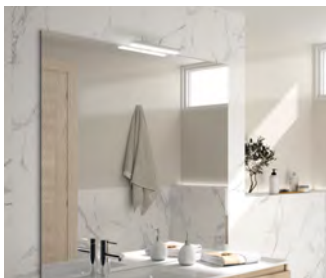

Miroir sur plan hauteur 110cm

- Miroir épaisseur 3 mm sur panneau mélaminé hydrofuge 16 mm, sans pitons de fixation.
- Chants ABS blanc.
- Logement technique pour alimentation électrique invisible.

Miroir non compatible avec un mitigeur à tirette.



Miroir à suspendre hauteur 60 cm

- Miroir épaisseur 3 mm sur panneau mélaminé hydrofuge 16 mm, sans pitons de fixation.
- Chants ABS blanc.
- Logement technique pour alimentation électrique invisible.

+ ECLAIRAGE















Applique LED 5700°K

- LED 1 x 5W. 250 lumens.
- Classe II, IP44. convertisseur intégré.
- Corps ABS chromé brillant.
- Se fixe sur le support collé à l'arrière du miroir pour une fixation esthétique et fiable.

La durée de vie des leds est d'environ 40000 heures (env. 5 ans). Les ampoules ne sont pas remplaçables.

ENSEMBLE À PORTES

AVEC MIROIR SUR PLAN H110		AVEC MIROIR H60		
STU11... + PRMIR01 + TESPOT01 + PLAN				
L.61 CM		Plan céramique MBPLANC60CERBLC		
		Plan résine IBPLANC60BLB		Plan céramique MBPLANC60CERBLC
		Plan résine TEPLANC60BLB		Plan résine IBPLANC60BLB
STU11... + PRMIR11 + TESPOT01 + PLAN				
		Plan résine TEPLANC60BLB		
STU12... + PRMIR02 + TESPOT01 + PLAN				
L.71 CM		Plan céramique MBPLANC70CERBLC		
		Plan résine IBPLANC70BLB		Plan céramique MBPLANC70CERBLC
		Plan résine TEPLANC70BLB		Plan résine IBPLANC70BLB
STU12... + PRMIR12 + TESPOT01 + PLAN				
		Plan résine TEPLANC70BLB		
STU13... + PRMIR03 + TESPOT01 + PLAN				
L.81 CM		Plan céramique MBPLANC80CERBLC		
		Plan résine IBPLANC80BLB		Plan céramique MBPLANC80CERBLC
		Plan résine TEPLANC80BLB		Plan résine IBPLANC80BLB
STU13... + PRMIR13 + TESPOT01 + PLAN				
		Plan résine TEPLANC80BLB		
STU14... + PRMIR04 + TESPOT01 + PLAN				
L.91 CM		Plan céramique MBPLANC90CERBLC		
		Plan résine IBPLANC90BLB		Plan céramique MBPLANC90CERBLC
		Plan résine TEPLANC90BLB		Plan résine IBPLANC90BLB
STU14... + PRMIR14 + TESPOT01 + PLAN				
		Plan résine TEPLANC90BLB		
STU17... + PRMIR05 + TESPOT01 + PLAN				
L.101 CM		Plan céramique MBPLANC100CERBLC		
		Plan résine IBPLANC100BLB		Plan céramique MBPLANC100CERBLC
		Plan résine TEPLANC100BLB		Plan résine IBPLANC100BLB
STU17... + PRMIR15 + TESPOT01 + PLAN				
		Plan résine TEPLANC100BLB		
STU15... + PRMIR07 + TESPOT01 + PLAN				
L.121 CM - CENTRE		Plan céramique MBPLANC120CERBLC		
		Plan résine IBPLANC120BLB		Plan céramique MBPLANC120CERBLC
		Plan résine TEPLANC120BLB		Plan résine IBPLANC120BLB
STU15... + PRMIR17 + TESPOT01 + PLAN				
		Plan résine TEPLANC120BLB		

AVEC MIROIR SUR PLAN H110		
STU15... + PRMIR07 + 2X TESPOT01 + PLAN		
L.121 CM - 2 MITIGEURS		Plan résine IBPLANM120BLB

AVEC MIROIR H60		
STU15... + PRMIR17 + 2X TESPOT01 + PLAN		
		Plan résine IBPLANM120BLB

STU15... + PRMIR07 + TESPOT01 + PLAN		
L.121 CM - GAUCHE		Plan résine TEPLANG120BLB

STU15... + PRMIR17 + TESPOT01 + PLAN		
		Plan résine TEPLANG120BLB

STU15... + PRMIR07 + TESPOT01 + PLAN		
L.121 CM - DROITE		Plan résine TEPLAND120BLB

STU15... + PRMIR17 + TESPOT01 + PLAN		
		Plan résine TEPLAND120BLB

STU15... + PRMIR07 + 2X TESPOT01 + PLAN		
L.121 CM - DOUBLE VASQUE		Plan céramique MBPLAND120CERBLC
		Plan résine IBPLAN2120BLB
		Plan résine TEPLAN2120BLB

STU15... + PRMIR17 + 2X TESPOT01 + PLAN		
		Plan céramique MBPLAND120CERBLC
		Plan résine IBPLAN2120BLB
		Plan résine TEPLAN2120BLB















2X STU11... + PRMIR07 + 2X TESPOT01 + PLAN		
L.121 CM (2 CAISSONS) - DOUBLE VASQUE		Plan céramique MBPLAND120CERBLC
		Plan résine IBPLAN2120BLB
		Plan résine TEPLAN2120BLB



















2X STU11... + PRMIR17 + 2X TESPOT01 + PLAN		
		Plan céramique MBPLAND120CERBLC
		Plan résine IBPLAN2120BLB
		Plan résine TEPLAN2120BLB

2X STU12... + PRMIR09 + 2X TESPOT01 + PLAN		
L.141 CM (2 CAISSONS) - DOUBLE VASQUE		Plan résine IBPLAN2140BLB
		Plan résine TEPLAN2140BLB

2X STU12... + PRMIR19 + 2X TESPOT01 + PLAN		
		Plan résine IBPLAN2140BLB
		Plan résine TEPLAN2140BLB

ENSEMBLE À TIROIRS

AVEC MIROIR SUR PLAN H110		AVEC MIROIR H60		
STU21... + PRMIR01 + TESPOT01 + PLAN				
L.61 CM		Plan céramique MBPLANC60CERBLC		
		Plan résine IBPLANC60BLB		Plan résine IBPLANC60BLB
		Plan résine TEPLANC60BLB		Plan résine TEPLANC60BLB
STU22... + PRMIR02 + TESPOT01 + PLAN				
L.71 CM		Plan céramique MBPLANC70CERBLC		
		Plan résine IBPLANC70BLB		Plan résine IBPLANC70BLB
		Plan résine TEPLANC70BLB		Plan résine TEPLANC70BLB
STU23... + PRMIR03 + TESPOT01 + PLAN				
L.81 CM		Plan céramique MBPLANC80CERBLC		
		Plan résine IBPLANC80BLB		Plan résine IBPLANC80BLB
		Plan résine TEPLANC80BLB		Plan résine TEPLANC80BLB
STU24... + PRMIR04 + TESPOT01 + PLAN				
L.91 CM		Plan céramique MBPLANC90CERBLC		
		Plan résine IBPLANC90BLB		Plan résine IBPLANC90BLB
		Plan résine TEPLANC90BLB		Plan résine TEPLANC90BLB
STU25... + PRMIR05 + TESPOT01 + PLAN				
L.101 CM		Plan céramique MBPLANC100CERBLC		
		Plan résine IBPLANC100BLB		Plan résine IBPLANC100BLB
		Plan résine TEPLANC100BLB		Plan résine TEPLANC100BLB
STU27... + PRMIR07 + TESPOT01 + PLAN				
L.121 CM - CENTRE		Plan céramique MBPLANC120CERBLC		
		Plan résine IBPLANC120BLB		Plan résine IBPLANC120BLB
		Plan résine TEPLANC120BLB		Plan résine TEPLANC120BLB
STU25... + PRMIR17 + TESPOT01 + PLAN				
L.121 CM - CENTRE		Plan céramique MBPLANC120CERBLC		
		Plan résine IBPLANC120BLB		Plan résine IBPLANC120BLB
		Plan résine TEPLANC120BLB		Plan résine TEPLANC120BLB

AVEC MIROIR SUR PLAN H110		AVEC MIROIR H60	
STU25... + PRMIR07 + 2X TESPOT01 + PLAN			
L.121 CM - 2 MITIGEURS		Plan résine IBPLANM120BLB	
		Plan résine IBPLANM120BLB	
STU28... + PRMIR07 + TESPOT01 + PLAN			
L.121 CM - GAUCHE		Plan résine TEPLANG120BLB	
		Plan résine TEPLANG120BLB	
STU29... + PRMIR07 + TESPOT01 + PLAN			
L.121 CM - DROITE		Plan résine TEPLAND120BLB	
		Plan résine TEPLAND120BLB	
STU26... + PRMIR07 + 2X TESPOT01 + PLAN			
L.121 CM - DOUBLE VASQUE		Plan céramique MBPLAND120CERBLC	
		Plan résine IBPLAN2120BLB	
		Plan résine TEPLAN2120BLB	
STU26... + PRMIR17 + 2X TESPOT01 + PLAN			
L.121 CM - DOUBLE VASQUE		Plan céramique MBPLAND120CERBLC	
		Plan résine IBPLAN2120BLB	
		Plan résine TEPLAN2120BLB	
2X STU21... + PRMIR07 + 2X TESPOT01 + PLAN			
L.121 CM (2 CAISSONS) DOUBLE VASQUE		Plan céramique MBPLAND120CERBLC	
		Plan résine IBPLAN2120BLB	
		Plan résine TEPLAN2120BLB	
2X STU21... + PRMIR17 + 2X TESPOT01 + PLAN			
L.121 CM (2 CAISSONS) DOUBLE VASQUE		Plan céramique MBPLAND120CERBLC	
		Plan résine IBPLAN2120BLB	
		Plan résine TEPLAN2120BLB	
2X STU22... + PRMIR09 + 2X TESPOT01 + PLAN			
L.141 CM (2 CAISSONS) DOUBLE VASQUE		Plan résine IBPLAN2140BLB	
		Plan résine TEPLAN2140BLB	
2X STU22... + PRMIR19 + 2X TESPOT01 + PLAN			
L.141 CM (2 CAISSONS) DOUBLE VASQUE		Plan résine IBPLAN2140BLB	
		Plan résine TEPLAN2140BLB	

ÉLÉMENTS SÉPARÉS

FINITION A

Panneau aggloméré P2 classé E0.5 ou CARB 2 mélaminé, chants assortis en ABS 1mm collage polyuréthane garantissant une résistance à l'humidité accrue. Finition grainée, semi-mat ou structurée, avec contreface mat assortie.



Gris filaire
GRF.GRF



Cobalt semi-mat
XCO.XCO



Cappuccino grainé
CP.CP

FINITION B

Panneau aggloméré P2 classé E0.5 ou CARB 2 mélaminé, chants assortis en ABS 1mm collage polyuréthane garantissant une résistance à l'humidité accrue. Finition brillante ou structurée, avec contreface mat assortie.



Blanc brillant
BB.BB



Cachemire brillant
CM.CM



Grège brillant
GG.GG



Galet brillant
GA.GA



Basalte brillant
BA.BA



Bleu atlantic brillant
AC.AC



Cotta blanc
CBL.CBL



Cotta noir
CNO.CNO



Chêne san remo
CHS.CHS

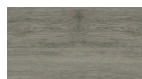

Chêne terra
CHT.CHT



Chêne blanc
CHB.CHB

SOUS-VASQUE 2 PORTES

Sous-vasque 2 portes sauf largeur 120 cm: 3 portes. 1 étagère.

60 cm	597 x 608 x 453		STU11...
70 cm	697 x 608 x 453		STU12...
80 cm	797 x 608 x 453		STU13...
90 cm	897 x 608 x 453		STU14...
100 cm	997 x 608 x 453		STU17...
120 cm	1194 x 608 x 453		3 portes







SOUS-VASQUE 2 TIROIRS

Sous-vasque avec découpe siphon centrée par défaut.

60 cm	597 x 608 x 453		découpe siphon centré	STU21...
70 cm	697 x 608 x 453		découpe siphon gauche	STU22...
80 cm	797 x 608 x 453		découpe siphon droite	STU23...
90 cm	897 x 608 x 453		double découpes siphon	STU24...
100 cm	997 x 608 x 453			STU27...
120 cm	1194 x 608 x 453			STU25...









PLAN VASQUE CÉRAMIQUE

Plan vasque moulé en céramique. Avec petit dossier. Trop plein moulé, bague chromée brillante. Profondeur de la vasque: 130 mm. (ne pas utiliser de mitigeur à tirette en cas de miroir sur plan).

60 cm	610 x 20 x 465			MBPLANC60CERBLC
70 cm	710 x 20 x 465			MBPLANC70CERBLC
80 cm	810 x 20 x 465			MBPLANC80CERBLC
90 cm	910 x 20 x 465			MBPLANC90CERBLC
100 cm	1010 x 20 x 465		centré	MBPLANC100CERBLC
			centré	MBPLANC120CERBLC
120 cm	1210 x 20 x 465		double	MBPLAND120CERBLC







PLAN VASQUE MARBRE RECONSTITUÉ

Plans vasque en matériau de synthèse, composé de polyester et de carbonate de calcium avec un revêtement en surface Gel Coat de type ISO. Livré avec kit trop plein chromé brillant. Profondeur de la cuve : 90 mm. Avec petit dossier.

60 cm	610 x 20 x 465			IBPLANC60BLB
70 cm	710 x 20 x 465			IBPLANC70BLB
80 cm	810 x 20 x 465			IBPLANC80BLB
90 cm	910 x 20 x 465			IBPLANC90BLB
100 cm	1010 x 20 x 465		centré	IBPLANC100BLB
			centré	IBPLANC120BLB
120 cm	1210 x 20 x 465		2 perçages mitigeurs pour découpe siphon centrée	IBPLANM120BLB
			double	IBPLAN2120BLB
140 cm	1410 x 20 x 465		double	IBPLAN2140BLB

PLAN VASQUE EN MARBRE RECONSTITUÉ BRILLANT

Plan vasque moulé en matériau de synthèse blanc brillant, composé de polyester et de carbonate de calcium avec un revêtement en surface Gel Coat de type ISO. Système de trop plein moulé. Profondeur de la cuve : 115 mm. Contrôler l'emplacement si utilisation d'un mitigeur à tirette avec un miroir sur plan.

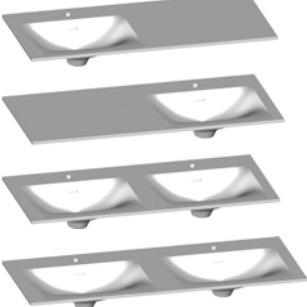
60 cm	605 x 15 x 460			TEPLANC60BLB
70 cm	705 x 15 x 460			TEPLANC70BLB
80 cm	805 x 15 x 460			TEPLANC80BLB
90 cm	905 x 15 x 460			TEPLANC90BLB
100 cm	1005 x 15 x 460			TEPLANC100BLB
120 cm	1205 x 15 x 460		centré	TEPLANC120BLB
			gauche	TEPLANG120BLB
			droite	TEPLAND120BLB
			double	TEPLAN2120BLB
140 cm	1405 x 15 x 460		double	TEPLAN2140BLB

MIROIR SUR PLAN H110

Miroir 3 mm sur panneau mélaminé hydrofuge, sans pitons de fixation. Chants ABS blanc. Miroir non compatible avec un mitigeur à tirette.

60 cm	608 x 1100 x 20		Vide technique H190xL230 pour transfo.	PRMIR01
70 cm	708 x 1100 x 20			PRMIR02
80 cm	808 x 1100 x 20			PRMIR03
90 cm	908 x 1100 x 20			PRMIR04
100 cm	1008 x 1100 x 20			PRMIR05
120 cm	1208 x 1100 x 20			PRMIR07
140 cm	1408 x 1100 x 20			PRMIR09









MIROIR H60

Miroir 3 mm sur panneau mélaminé hydrofuge, sans pitons de fixation. Chants ABS blanc.

60 cm	600 x 600 x 20		Vide technique H190xL230 pour transfo.	PRMIR11
70 cm	700 x 600 x 20			PRMIR12
80 cm	800 x 600 x 20			PRMIR13
90 cm	900 x 600 x 20			PRMIR14
100 cm	1000 x 600 x 20			PRMIR15
120 cm	1200 x 600 x 20			PRMIR17
140 cm	1400 x 600 x 20			PRMIR19

ARMOIRE DE TOILETTE

Armoire de toilette sans éclairage avec côtés en panneau aggloméré mélaminé décor épaisseur 16 mm. Caisson en panneau aggloméré mélaminé. Dos anthracite. Profondeur intérieure: 129 mm. Fixation murale par boîtiers réglables. Rangement intérieur avec étagères en verre. 2 ou 3 portes, miroir sur panneau, épaisseur 20 mm.

60 cm	596 x 640 x 170		2 portes réversibles 2 étagères verre	AT01A.060.M16...
70 cm	696 x 640 x 170		2 portes réversibles 2 étagères verre	AT01A.070.M16...
80 cm	796 x 640 x 170		3 portes 6 étagères verre 2 séparations	AT01A.080.M16...
90 cm	896 x 640 x 170		3 portes 6 étagères verre 2 séparations	AT01A.090.M16...
100 cm	996 x 640 x 170		3 portes 6 étagères verre 2 séparations	AT01A.100.M16...
120 cm	1196 x 640 x 170		3 portes 6 étagères verre 2 séparations	AT01A.12A.M16...
			2 grandes portes 1 porte 6 étagères verre 2 séparations	AT01A.12B.M16...
140 cm	1396 x 640 x 170		2 grandes portes 1 porte 6 étagères verre 2 séparations	AT01A.14B.M16...

ECLAIRAGE

La durée de vie des leds est d'environ 40000 heures (env. 5 ans). Les ampoules ne sont pas remplaçables.

Eclairage LED

300 x 51 x 102



LED 1 x 5W
Classe II, IP44
convertisseur intégré. Corps ABS chromé brillant

TESPOT01

ACCESSOIRE

Pour l'avant et/ou l'arrière du sous-vasque.

lot de 2 pieds

120 x 250/260 x 120



Aluminium anodisé brillant
Pour l'avant et/ou l'arrière du sous-vasque.
Tube 20x20 mm. Patins de réglage de 10 mm.

LRP02CHB

Bloc-prise et interrupteur. Classe I IP44.
A intégrer soi-même dans une armoire de toilette.

Bloc prise-inter

140 x 63 x 45



alu mat

INTPRIS.02.FR

MEUBLE DE COMPLÉMENT HAUTEUR 104 CM

Armoire P35 1 porte

352 x 1040 x 352



3 étagères verre

porte réversible
STU98...

Colonne P35 2 portes

350 x 1536 x 352



3 étagères verre + 1 bois

Ferrage gauche
STU68...

Ferrage droite
STU69...

SOCLE

Livraison à plat. Fixation invisible par exentriques. Compatible avec les sous-vasques hauteur 608 mm.
Impossible avec combinaisons de 2xcaissons 60 cm ou 70 cm.

Uniquement dans les décors blanc brillant (HBLB), Grège brillant (HGRE), Basalte brillant (HBAS), Chêne sanremo (HCHS), Gris filaire (HGRF).



HBLB



HGRE



HBAS



HCHS



HGRF

60 cm

505 x 250 x 300

IBSOC60...

70 cm

605 x 250 x 300

IBSOC70...

80 cm

705 x 250 x 300

IBSOC80...

90 cm

805 x 250 x 300

IBSOC90...

100 cm

905 x 250 x 300

IBSOC100...

120 cm

1106 x 250 x 300

IBSOC120...



LINEA



> POIGNÉE PRISE DE MAIN

> VERSION PORTES

MODÈLE VENDU EN EXCLUSIVITÉ DANS LES DÉPARTEMENTS 67 ET 68



L'ENSEMBLE L.91 CM - 2 PORTES

Blanc brillant - Plan vasque céramique



L'ENSEMBLE L.81 CM - 2 PORTES

Cobalt semi-mat - Plan vasque céramique



L'ENSEMBLE L.71 CM - 2 PORTES

Chêne terra - Plan vasque céramique



L'ENSEMBLE L.121 CM - 3 PORTES

Chêne sanremo - Plan double vasque céramique

+ CARACTÉRISTIQUES TECHNIQUES

- Meuble monté tourillonné collé, suspendu par boîtiers d'accrochage réglables, avec possibilité de soutien par des pieds. Vide sanitaire : 78 mm.
- Corps de meuble en panneau aggloméré mélaminé de 18 mm d'épaisseur.
- Façades en fibres moyenne densité MDF E1 enrobé polymère avec recouvrement total des angles, 18 mm d'épaisseur, coins arrondis rayon 2mm, contreface blanche.
- Portes sur charnières métalliques réglables à fermeture amortie. Poignée par prise de main de la façade.

EN OPTION

- Pieds ou socle
- Armoire de toilette
- Meuble de complément

+ 4 DÉCORS AU CHOIX Finition brillante, semi-mat ou structurée, avec contreface mat assortie.



Blanc brillant
BLB.BLB



Chêne san remo
CHS.CHS

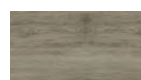

Chêne terra
CHT.CHT



Cobalt semi-mat
XCO.XCO

+ CHOIX DE PLANS VASQUE



Plan vasque en céramique blanc brillant

- Plan vasque moulé en céramique. Avec petit dossier.
- Trop plein moulé, bague chromée brillante.
- Profondeur de la vasque: 130 mm. *(ne pas utiliser de mitigeur à tirette en cas de miroir sur plan).*



Plan vasque marbre reconstitué brillant

- Plans vasque en matériau de synthèse, composé de polyester et de carbonate de calcium avec un revêtement en surface Gel Coat de type ISO.
- Livré avec kit trop plein chromé brillant.
- Profondeur de la cuve : 90 mm. Avec petit dossier.

+ 2 TYPES DE MIROIRS

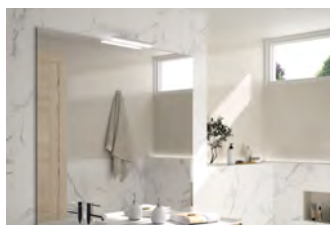

Miroir sur plan hauteur 110cm

- Miroir épaisseur 3 mm sur panneau mélaminé hydrofuge 16 mm, sans pitons de fixation.
- Chants ABS blanc.
- Logement technique pour alimentation électrique invisible.

Miroir non compatible avec un mitigeur à tirette.



Miroir à suspendre hauteur 60 cm

- Miroir épaisseur 3 mm sur panneau mélaminé hydrofuge 16 mm, sans pitons de fixation.
- Chants ABS blanc.
- Logement technique pour alimentation électrique invisible.

+ ECLAIRAGE













Applique LED

- LED 1 x 5W. 250 lumens.
- Classe II, IP44. convertisseur intégré.
- Corps ABS chromé brillant.
- Se fixe sur le support collé à l'arrière du miroir pour une fixation esthétique et fiable.



La durée de vie des leds est d'environ 40000 heures (env. 5 ans). Les ampoules ne sont pas remplaçables.

ENSEMBLE À PORTES

AVEC MIROIR SUR PLAN H110		AVEC MIROIR H60	
LIL01... + PRMIR02 + TESPOT01 + PLAN			
L. 71 CM		Plan céramique MBPLANC70CERBLC	
		Plan résine IBPLANC70BLB	
LIL01... + PRMIR12 + TESPOT01 + PLAN			
		Plan résine IBPLANC70BLB	
LIL04... + PRMIR03 + TESPOT01 + PLAN		LIL04... + PRMIR13 + TESPOT01 + PLAN	
L. 81 CM		Plan céramique MBPLANC80CERBLC	
		Plan résine IBPLANC80BLB	
		Plan résine IBPLANC80BLB	
LIL02... + PRMIR04 + TESPOT01 + PLAN		LIL02... + PRMIR14 + TESPOT01 + PLAN	
L. 91 CM		Plan céramique MBPLANC90CERBLC	
		Plan résine IBPLANC90BLB	
		Plan résine IBPLANC90BLB	
LIL03... + PRMIR07 + TESPOT01 + PLAN		LIL03... + PRMIR17 + TESPOT01 + PLAN	
L. 121 CM - CENTRÉ		Plan céramique MBPLANC120CERBLC	
		Plan résine IBPLANC120BLB	
		Plan résine IBPLANC120BLB	
LIL03... + PRMIR07 + 2X TESPOT01 + PLAN		LIL03... + PRMIR17 + 2X TESPOT01 + PLAN	
L. 121 CM - 2 MITIGEURS		Plan résine IBPLANM120BLB	
LIL03... + PRMIR07 + 2X TESPOT01 + PLAN		LIL03... + PRMIR17 + 2X TESPOT01 + PLAN	
L. 121 CM - DOUBLE VASQUE		Plan céramique MBPLAND120CERBLC	
		Plan résine IBPLAN2120BLB	
		Plan résine IBPLAN2120BLB	
2X LIL01... + PRMIR09 + 2X TESPOT01 + PLAN		2X LIL01... + PRMIR19 + 2X TESPOT01 + PLAN	
L. 141 CM (2 CAISSONS) - DOUBLE VASQUE		Plan résine IBPLAN2140BLB	

ÉLÉMENTS SÉPARÉS

Corps de meuble en panneau aggloméré P2 classé E0.5 ou CARB 2 mélaminé, chants assortis en ABS 1mm collage polyuréthane garantissant une résistance à l'humidité accrue. Finition brillante, semi-mat ou structurée, avec contreface mat assortie.



Blanc brillant
BLB.BLB



Chêne san remo
CHS.CHS



Chêne terra
CHT.CHT



Cobalt semi-mat
XCO.XCO

SOUS-VASQUES À PORTES

1 étagère bois. Sous-vasque 2 portes sauf largeur 120 cm: 3 portes.

70 cm	699 x 608 x 453		LIL01...
80 cm	797 x 608 x 453		LIL04...
90 cm	897 x 608 x 453		LIL02...
120 cm	1194 x 608 x 453		LIL03...

PLAN VASQUE CÉRAMIQUE

Plan vasque moulé en céramique. Avec petit dossier. Trop plein moulé, bague chromée brillante. Profondeur de la vasque: 130 mm. (ne pas utiliser de mitigeur à tirette en cas de miroir sur plan).

70 cm	710 x 20 x 465			MBPLANC70CERBLC
80 cm	810 x 20 x 465			MBPLANC80CERBLC
90 cm	910 x 20 x 465			MBPLANC90CERBLC
120 cm	1210 x 20 x 465		centré	MBPLANC120CERBLC
			double	MBPLAND120CERBLC

PLAN VASQUE MARBRE RECONSTITUÉ BRILLANT

Plans vasque en matériau de synthèse, composé de polyester et de carbonate de calcium avec un revêtement en surface Gel Coat de type ISO. Livré avec kit trop plein chromé brillant. Profondeur de la cuve : 90 mm. Avec petit dossier.

70 cm	710 x 20 x 465			IBPLANC70BLB
80 cm	810 x 20 x 465			IBPLANC80BLB
90 cm	910 x 20 x 465			IBPLANC90BLB
120 cm	1210 x 20 x 465		centré	IBPLANC120BLB
			2 perçages mitigeurs	IBPLANM120BLB
			double	IBPLAN2120BLB
140 cm	1410 x 20 x 465		double	IBPLAN2140BLB

MIROIR SUR PLAN H110

Miroir 3 mm sur panneau mélaminé hydrofuge, sans pitons de fixation. Chants ABS blanc. Miroir non compatible avec un mitigeur à tirette. Si utilisé avec un bol à poser, bien vérifier qu'il y ait l'espace nécessaire pour la robinetterie.

70 cm	708 x 1100 x 20		Vide technique H190xL230 pour transfo.	PRMIR02
80 cm	808 x 1100 x 20		PRMIR03	
90 cm	908 x 1100 x 20		PRMIR04	
120 cm	1208 x 1100 x 20		Vide technique H190xL620 pour transfo.	PRMIR07
140 cm	1408 x 1100 x 20		Vide technique H190xL720 pour transfo.	PRMIR09

MIROIR H60

Miroir 3 mm sur panneau mélaminé hydrofuge, sans pitons de fixation. Chants ABS blanc.

70 cm	700 x 600 x 20		Vide technique H190xL230 pour transfo.	PRMIR12
80 cm	800 x 600 x 20		PRMIR13	
90 cm	900 x 600 x 20		PRMIR14	
120 cm	1200 x 600 x 20		Vide technique H190xL620 pour transfo.	PRMIR17
140 cm	1400 x 600 x 20		Vide technique H190xL720 pour transfo.	PRMIR19

ACCESSOIRE

Pour l'avant et/ou l'arrière du sous-vasque.

lot de 2 pieds

120 x 250/260 x 120



Aluminium anodisé brillant
Pour l'avant et/ou l'arrière du sous-vasque.
Tube 20x20 mm. Patins de réglage de 10 mm.

LRP02CHB

ECLAIRAGE

La durée de vie des leds est d'environ 40000 heures (env. 5 ans). Les ampoules ne sont pas remplaçables.

Eclairage LED

300 x 51 x 102



LED 1 x 5W
Classe II, IP44
convertisseur intégré. Corps ABS chromé brillant

TESPOT01

MEUBLE DE COMPLÉMENT H 104 CM

Armoire P35 1 porte

352 x 1040 x 352



3 étagères verre
Ferrage gauche
LIL54...

3 étagères verre
Ferrage droite
LIL55...

SOCLE

Livraison à plat. Fixation invisible par exentriques. Compatible avec les sous-vasques hauteur 608 mm. Impossible avec combinaisons de 2xcaissons 60 cm ou 70 cm.

Uniquement disponible dans les décors Blanc brillant (HBLB) et Chêne sanremo (HCHS).



HBLB



HCHS

70 cm	605 x 250 x 300
80 cm	705 x 250 x 300
90 cm	805 x 250 x 300
120 cm	1106 x 250 x 300



IBSOC70...

IBSOC80...

IBSOC90...

IBSOC120...

CAMPUS

> PANNEAUX HYDROFUGES

> MODÈLE SANS POIGNÉE

> LARGEURS TOUS LES 10 CMS

> 1,2,3 TIROIRS ET PORTES



L'ENSEMBLE L.81 CM - 2 TIROIRS

Basalte brillant - Plan vasque céramique



**L'ENSEMBLE L.121 CM -
1 GRAND TIROIR**

Chêne sanremo - Plan vasque
marbre reconstitué brillant



**L'ENSEMBLE L.141 CM -
2 GRAND TIROIRS**

Chêne veiné milano - Plan vasque
marbre reconstitué brillant



L'ENSEMBLE L.101 CM - 2 PORTES

Chêne veiné naturel - Plan vasque marbre reconstitué brillant



L'ENSEMBLE L.91 CM - 2 TIROIRS

Chêne sanremo - Plan vasque céramique



L'ENSEMBLE L.71 CM - 2 TIROIRS

Gris filaire - Plan vasque céramique



L'ENSEMBLE L.71 CM - 2 PORTES

Chêne sanremo - Plan vasque céramique



L'ENSEMBLE L.141 CM - 4 TIROIRS

Béton vulcano - Plan vasque marbre reconstitué brillant



L'ENSEMBLE L.61 CM - 1 GRAND TIROIR

Béton vulcano - Plan vasque marbre reconstitué brillant



Blanc brillant



grège brillant



noir filaire

L'ENSEMBLE L.91 CM - 3 TIROIRS

Plan vasque céramique



plan vasque en céramique MBPLAN

+ CARACTÉRISTIQUES TECHNIQUES

- Corps de meuble et façades en panneau aggloméré mélaminé de 18 mm d'épaisseur.
- Portes avec amortisseurs intégrés.
- Ouverture par prise de main de la façade.
- Vide sanitaire : 78 mm (sauf version 1 grand tiroir : 63mm).
- Tiroirs double parois métallique blanc/ fond cappuccino, sortie totale amortie avec tube rond.
 Découpe siphon métallique laqué blanc intégré dans le tiroir du haut. Profondeur utile : 331 mm.

EN OPTION

- Pieds ou socle
- Armoire de toilette
- Colonnes de rangement

+ 4 CONFIGURATIONS

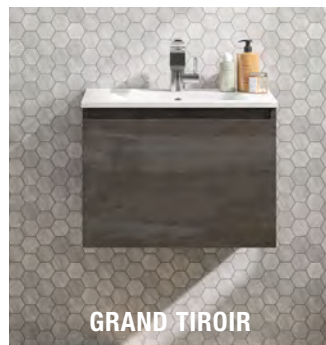

+ UN LARGE CHOIX DE DÉCORS disponible en 2 finitions

FINITION B

Panneau aggloméré P2 classé E0.5 ou CARB 2 mélaminé, chants assortis en ABS 1mm collage polyuréthane garantissant une résistance à l'humidité accrue. Finition béton ou structurée, avec contreface mat assortie.



Chêne veiné naturel
VCN.VCN



Chêne veiné milano
VCM.VCM



Chêne terra
CHT.CHT



Béton cendré
BEC.BEC

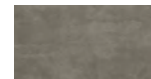

Béton vulcano
BEV.BEV

FINITION H

Panneau aggloméré **hydrofuge P3** classé E0.5 ou CARB 2 mélaminé, chants assortis en ABS 1mm collage polyuréthane garantissant une résistance à l'humidité accrue. Finition brillante ou structurée, avec contreface mat assortie.



Blanc brillant
HBLB.HBLB



Grège brillant
HGRE.HGRE



Basalte brillant
HBAS.HBAS



Chêne san remo
HCHS.HCHS



Gris filaire
HGRF.HGRF



Noir filaire
HNOF.HNOF

+ 3 PLANS VASQUE



Plan vasque en céramique blanc brillant

- Plan vasque moulé en céramique. Avec petit dossier.
- Trop plein moulé, bague chromée brillante.
- Profondeur de la vasque: 130 mm. *(ne pas utiliser de mitigeur à tirette en cas de miroir sur plan).*

Plan vasque marbre reconstitué brillant

- Plans vasque en matériau de synthèse, composé de polyester et de carbonate de calcium avec un revêtement en surface Gel Coat de type ISO.
- Livré avec kit trop plein chromé brillant.
- Profondeur de la cuve : 90 mm. Avec petit dossier.

Plan vasque marbre reconstitué brillant

- Plan vasque moulé en matériau de synthèse blanc brillant, composé de polyester et de carbonate de calcium avec un revêtement en surface Gel Coat de type ISO.
- Système de trop plein moulé intégré.
- Profondeur de la cuve : 115 mm.

Contrôler l'emcombrement si utilisation d'un mitigeur à tirette avec un miroir sur plan.

+ 2 TYPES DE MIROIRS

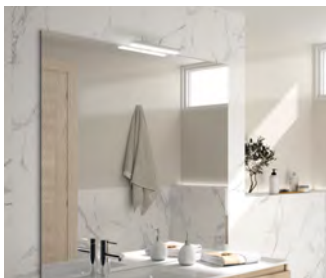

Miroir sur plan hauteur 110cm

- Miroir épaisseur 3 mm sur panneau mélaminé hydrofuge 16 mm, sans pitons de fixation.
- Chants ABS blanc.
- Logement technique pour alimentation électrique invisible.

Miroir non compatible avec un mitigeur à tirette.



Miroir à suspendre hauteur 60 cm

- Miroir épaisseur 3 mm sur panneau mélaminé hydrofuge 16 mm, sans pitons de fixation.
- Chants ABS blanc.
- Logement technique pour alimentation électrique invisible.

+ ECLAIRAGE















Applique LED 5700°K

- LED 1 x 5W. 250 lumens.
- Classe II, IP44. convertisseur intégré.
- Corps ABS chromé brillant.
- Se fixe sur le support collé à l'arrière du miroir pour une fixation esthétique et fiable.

La durée de vie des leds est d'environ 40000 heures (env. 5 ans). Les ampoules ne sont pas remplaçables.

ENSEMBLE À PORTES

AVEC MIROIR SUR PLAN H110			AVEC MIROIR H60		
CAP11... + PRMIRO1 + TESPOT01 + PLAN			CAP11... + PRMIR11 + TESPOT01 + PLAN		
L. 61 CM		Plan céramique MBPLANC60CERBLC		Plan céramique MBPLANC60CERBLC	
		Plan résine IBPLANC60BLB		Plan résine IBPLANC60BLB	
		Plan résine TEPLANC60BLB		Plan résine TEPLANC60BLB	
CAP12... + PRMIRO2 + TESPOT01 + PLAN			CAP12... + PRMIR12 + TESPOT01 + PLAN		
L. 71 CM		Plan céramique MBPLANC70CERBLC		Plan céramique MBPLANC70CERBLC	
		Plan résine IBPLANC70BLB		Plan résine IBPLANC70BLB	
		Plan résine TEPLANC70BLB		Plan résine TEPLANC70BLB	
CAP13... + PRMIRO3 + TESPOT01 + PLAN			CAP13... + PRMIR13 + TESPOT01 + PLAN		
L. 81 CM		Plan céramique MBPLANC80CERBLC		Plan céramique MBPLANC80CERBLC	
		Plan résine IBPLANC80BLB		Plan résine IBPLANC80BLB	
		Plan résine TEPLANC80BLB		Plan résine TEPLANC80BLB	
CAP14... + PRMIRO4 + TESPOT01 + PLAN			CAP14... + PRMIR14 + TESPOT01 + PLAN		
L. 91 CM		Plan céramique MBPLANC90CERBLC		Plan céramique MBPLANC90CERBLC	
		Plan résine IBPLANC90BLB		Plan résine IBPLANC90BLB	
		Plan résine TEPLANC90BLB		Plan résine TEPLANC90BLB	
CAP15... + PRMIRO5 + TESPOT01 + PLAN			CAP15... + PRMIR15 + TESPOT01 + PLAN		
L. 101 CM		Plan céramique MBPLANC100CERBLC		Plan céramique MBPLANC100CERBLC	
		Plan résine IBPLANC100BLB		Plan résine IBPLANC100BLB	
		Plan résine TEPLANC100BLB		Plan résine TEPLANC100BLB	
CAP17... + PRMIRO7 + TESPOT01 + PLAN			CAP17... + PRMIR17 + TESPOT01 + PLAN		
L. 121 CM - CENTRE		Plan céramique MBPLANC120CERBLC		Plan céramique MBPLANC120CERBLC	
		Plan résine TEPLANC120BLB		Plan résine TEPLANC120BLB	

AVEC MIROIR SUR PLAN H110		
CAP17... + PRMIR07 + TESPOT01 + PLAN		
L. 121 CM - GAUCHE		Plan résine TEPLANG120BLB

AVEC MIROIR H60	
CAP17... + PRMIR17 + TESPOT01 + PLAN	
	Plan résine TEPLANG120BLB

CAP17... + PRMIR07 + TESPOT01 + PLAN		
L. 121 CM - DROITE		Plan résine TEPLAND120BLB

CAP17... + PRMIR17 + TESPOT01 + PLAN	
	Plan résine TEPLAND120BLB

CAP17... + PRMIR07 + 2X TESPOT01 + PLAN		
L. 121 CM - DOUBLE VASQUE		Plan résine TEPLAN2120BLB

CAP17... + PRMIR17 + 2X TESPOT01 + PLAN	
	Plan résine TEPLAN2120BLB

2X CAP11... + PRMIR07 + 2X TESPOT01 + PLAN		
L. 121 CM (2 CAISSONS) - DOUBLE VASQUE		Plan céramique MBPLAND120CERBLC
		Plan résine IBPLAN2120BLB
		Plan résine TEPLAN2120BLB

2X CAP11... + PRMIR17 + 2X TESPOT01 + PLAN	
	Plan céramique MBPLAND120CERBLC
	Plan résine IBPLAN2120BLB
	Plan résine TEPLAN2120BLB

2X CAP12... + PRMIR09 + 2X TESPOT01 + PLAN		
L. 141 CM (2 CAISSONS) - DOUBLE VASQUE		Plan résine IBPLAN2140BLB
		Plan résine TEPLAN2140BLB

2X CAP12... + PRMIR19 + 2X TESPOT01 + PLAN	
	Plan résine IBPLAN2140BLB
	Plan résine TEPLAN2140BLB

ENSEMBLE GRAND TIROIR

AVEC MIROIR SUR PLAN H110

CAM21... + PRMIR01 + TESPOT01 + PLAN

L. 61 CM



Plan céramique
MBPLANC60CERBLC

Plan résine
IBPLANC60BLB

Plan résine
TEPLANC60BLB

AVEC MIROIR H60

CAM21... + PRMIR11 + TESPOT01 + PLAN



Plan céramique
MBPLANC60CERBLC

Plan résine
IBPLANC60BLB

Plan résine
TEPLANC60BLB

CAM22... + PRMIR02 + TESPOT01 + PLAN

L. 71 CM



Plan céramique
MBPLANC70CERBLC

Plan résine
IBPLANC70BLB

Plan résine
TEPLANC70BLB

CAM22... + PRMIR12 + TESPOT01 + PLAN



Plan céramique
MBPLANC70CERBLC

Plan résine
IBPLANC70BLB

Plan résine
TEPLANC70BLB

CAM23... + PRMIR03 + TESPOT01 + PLAN

L. 81 CM



Plan céramique
MBPLANC80CERBLC

Plan résine
IBPLANC80BLB

Plan résine
TEPLANC80BLB

CAM23... + PRMIR13 + TESPOT01 + PLAN



Plan céramique
MBPLANC80CERBLC

Plan résine
IBPLANC80BLB

Plan résine
TEPLANC80BLB

CAM24... + PRMIR04 + TESPOT01 + PLAN

L. 91 CM



Plan céramique
MBPLANC90CERBLC

Plan résine
IBPLANC90BLB

Plan résine
TEPLANC90BLB

CAM24... + PRMIR14 + TESPOT01 + PLAN



Plan céramique
MBPLANC90CERBLC

Plan résine
IBPLANC90BLB

Plan résine
TEPLANC90BLB

CAM25... + PRMIR05 + TESPOT01 + PLAN

L. 101 CM



Plan céramique
MBPLANC100CERBLC

Plan résine
IBPLANC100BLB

Plan résine
TEPLANC100BLB

CAM25... + PRMIR15 + TESPOT01 + PLAN



Plan céramique
MBPLANC100CERBLC

Plan résine
IBPLANC100BLB

Plan résine
TEPLANC100BLB

CAM26... + PRMIR06 + TESPOT01 + PLAN

L. 111 CM























Plan résine
TEPLANC110BLB

CAM26... + PRMIR16 + TESPOT01 + PLAN



Plan résine
TEPLANC110BLB

AVEC MIROIR SUR PLAN H110		AVEC MIROIR H60	
CAM27... + PRMIR07 + TESPOT01 + PLAN			
L. 121 CM - CENTRÉ		Plan céramique MBPLANC120CERBLC	
		Plan résine IBPLANC120BLB	
		Plan résine TEPLANC120BLB	
CAM27... + PRMIR17 + TESPOT01 + PLAN			
L. 121 CM - 2 MITTGEURS		Plan résine IBPLANM120BLB	
		Plan résine IBPLANM120BLB	
		Plan résine IBPLANM120BLB	
CAM27... + PRMIR07 + TESPOT01 + PLAN			
L. 121 CM - GAUCHE		Plan résine TEPLANG120BLB	
		Plan résine TEPLANG120BLB	
		Plan résine TEPLANG120BLB	
CAM27... + PRMIR17 + TESPOT01 + PLAN			
L. 121 CM - DROITE		Plan résine TEPLAND120BLB	
		Plan résine TEPLAND120BLB	
		Plan résine TEPLAND120BLB	
CAM27... + PRMIR07 + 2X TESPOT01 + PLAN			
L. 121 CM - DOUBLE VASQUE		Plan céramique MBPLAND120CERBLC	
		Plan résine IBPLAN2120BLB	
		Plan résine TEPLAN2120BLB	
CAM27... + PRMIR17 + 2X TESPOT01 + PLAN			
L. 121 CM - DOUBLE VASQUE		Plan céramique MBPLAND120CERBLC	
		Plan résine IBPLAN2120BLB	
		Plan résine TEPLAN2120BLB	
2X CAM21... + PRMIR07 + 2X TESPOT01 + PLAN			
L. 121 CM (2 CAISSONS) - DOUBLE VASQUE		Plan céramique MBPLAND120CERBLC	
		Plan résine IBPLAN2120BLB	
		Plan résine TEPLAN2120BLB	
2X CAM21... + PRMIR17 + 2X TESPOT01 + PLAN			
L. 141 CM (2 CAISSONS) - DOUBLE VASQUE		Plan résine IBPLAN2140BLB	
		Plan résine IBPLAN2140BLB	
		Plan résine TEPLAN2140BLB	
2X CAM22... + PRMIR09 + 2X TESPOT01 + PLAN			
L. 141 CM (2 CAISSONS) - DOUBLE VASQUE		Plan résine IBPLAN2140BLB	
		Plan résine IBPLAN2140BLB	
		Plan résine TEPLAN2140BLB	
2X CAM22... + PRMIR19 + 2X TESPOT01 + PLAN			
L. 141 CM (2 CAISSONS) - DOUBLE VASQUE		Plan résine IBPLAN2140BLB	
		Plan résine IBPLAN2140BLB	
		Plan résine TEPLAN2140BLB	

ENSEMBLE 2 TIROIRS

AVEC MIROIR SUR PLAN H110

CAM11... + PRMIR01 + TESPOT01 + PLAN

L. 61 CM



Plan céramique
MBPLANC60CERBLC

Plan résine
IBPLANC60BLB

Plan résine
TEPLANC60BLB

AVEC MIROIR H60

CAM11... + PRMIR11 + TESPOT01 + PLAN



Plan céramique
MBPLANC60CERBLC

Plan résine
IBPLANC60BLB

Plan résine
TEPLANC60BLB

CAM12... + PRMIR02 + TESPOT01 + PLAN

L. 71 CM



Plan céramique
MBPLANC70CERBLC

Plan résine
IBPLANC70BLB

Plan résine
TEPLANC70BLB

CAM12... + PRMIR12 + TESPOT01 + PLAN



Plan céramique
MBPLANC70CERBLC

Plan résine
IBPLANC70BLB

Plan résine
TEPLANC70BLB

CAM13... + PRMIR03 + TESPOT01 + PLAN

L. 81 CM



Plan céramique
MBPLANC80CERBLC

Plan résine
IBPLANC80BLB

Plan résine
TEPLANC80BLB

CAM13... + PRMIR13 + TESPOT01 + PLAN



Plan céramique
MBPLANC80CERBLC

Plan résine
IBPLANC80BLB

Plan résine
TEPLANC80BLB

CAM14... + PRMIR04 + TESPOT01 + PLAN

L. 91 CM



Plan céramique
MBPLANC90CERBLC

Plan résine
IBPLANC90BLB

Plan résine
TEPLANC90BLB

CAM14... + PRMIR14 + TESPOT01 + PLAN



Plan céramique
MBPLANC90CERBLC

Plan résine
IBPLANC90BLB

Plan résine
TEPLANC90BLB

CAM15... + PRMIR05 + TESPOT01 + PLAN

L. 101 CM



Plan céramique
MBPLANC100CERBLC

Plan résine
IBPLANC100BLB

Plan résine
TEPLANC100BLB

CAM15... + PRMIR15 + TESPOT01 + PLAN



Plan céramique
MBPLANC100CERBLC

Plan résine
IBPLANC100BLB

Plan résine
TEPLANC100BLB

CAM16... + PRMIR06 + TESPOT01 + PLAN

L. 111 CM























Plan résine
TEPLANC110BLB













CAM16... + PRMIR16 + TESPOT01 + PLAN





















Plan résine
TEPLANC110BLB

AVEC MIROIR SUR PLAN H110		AVEC MIROIR H60	
CAM17... + PRMIR07 + TESPOT01 + PLAN			
L. 121 CM - CENTRÉ		Plan céramique MBPLANC120CERBLC	
		Plan résine IBPLANC120BLB	
		Plan résine TEPLANC120BLB	
CAM17... + PRMIR07 + 2X TESPOT01 + PLAN			
L. 121 CM - 2 MITIGEURS		Plan résine IBPLANM120BLB	
		Plan résine IBPLANM120BLB	
CAM18... + PRMIR07 + TESPOT01 + PLAN			
L. 121 CM - GAUCHE		Plan résine TEPLANG120BLB	
		Plan résine TEPLANG120BLB	
CAM18... + PRMIR17 + TESPOT01 + PLAN			
L. 121 CM - DROITE		Plan résine TEPLAND120BLB	
		Plan résine TEPLAND120BLB	
CAM19... + PRMIR07 + TESPOT01 + PLAN			
L. 121 CM - DOUBLE VASQUE		Plan céramique MBPLAND120CERBLC	
		Plan résine IBPLAN2120BLB	
CAM19... + PRMIR17 + TESPOT01 + PLAN			
L. 121 CM - DOUBLE VASQUE		Plan céramique MBPLAND120CERBLC	
		Plan résine IBPLAN2120BLB	
CAM20... + PRMIR07 + 2X TESPOT01 + PLAN			
L. 121 CM - DOUBLE VASQUE		Plan céramique MBPLAND120CERBLC	
		Plan résine IBPLAN2120BLB	
		Plan résine TEPLAN2120BLB	
CAM20... + PRMIR17 + 2X TESPOT01 + PLAN			
L. 121 CM - (2 CAISSONS) - DOUBLE VASQUE		Plan céramique MBPLAND120CERBLC	
		Plan résine IBPLAN2120BLB	
		Plan résine TEPLAN2120BLB	
2X CAM11... + PRMIR07 + 2X TESPOT01 + PLAN			
L. 141 CM - (2 CAISSONS) - DOUBLE VASQUE		Plan céramique MBPLAND120CERBLC	
		Plan résine IBPLAN2140BLB	
		Plan résine TEPLAN2140BLB	
2X CAM11... + PRMIR17 + 2X TESPOT01 + PLAN			
L. 141 CM - (2 CAISSONS) - DOUBLE VASQUE		Plan céramique MBPLAND120CERBLC	
		Plan résine IBPLAN2140BLB	
		Plan résine TEPLAN2140BLB	
2X CAM12... + PRMIR09 + 2X TESPOT01 + PLAN			
L. 141 CM - (2 CAISSONS) - DOUBLE VASQUE		Plan céramique MBPLAND120CERBLC	
		Plan résine IBPLAN2140BLB	
		Plan résine TEPLAN2140BLB	
2X CAM12... + PRMIR19 + 2X TESPOT01 + PLAN			
L. 141 CM - (2 CAISSONS) - DOUBLE VASQUE		Plan céramique MBPLAND120CERBLC	
		Plan résine IBPLAN2140BLB	
		Plan résine TEPLAN2140BLB	

ENSEMBLE 3 TIROIRS

AVEC MIROIR SUR PLAN H110			AVEC MIROIR H60		
CAH11... + PRMIRO1 + TESPOT01 + PLAN			CAH11... + PRMIR11 + TESPOT01 + PLAN		
L. 61 CM		Plan céramique MBPLANC60CERBLC		Plan céramique MBPLANC60CERBLC	
		Plan résine IBPLANC60BLB		Plan résine IBPLANC60BLB	
		Plan résine TEPLANC60BLB		Plan résine TEPLANC60BLB	
CAH12... + PRMIRO2 + TESPOT01 + PLAN			CAH12... + PRMIR12 + TESPOT01 + PLAN		
L. 71 CM		Plan céramique MBPLANC70CERBLC		Plan céramique MBPLANC70CERBLC	
		Plan résine IBPLANC70BLB		Plan résine IBPLANC70BLB	
		Plan résine TEPLANC70BLB		Plan résine TEPLANC70BLB	
CAH13... + PRMIRO3 + TESPOT01 + PLAN			CAH13... + PRMIR13 + TESPOT01 + PLAN		
L. 81 CM		Plan céramique MBPLANC80CERBLC		Plan céramique MBPLANC80CERBLC	
		Plan résine IBPLANC80BLB		Plan résine IBPLANC80BLB	
		Plan résine TEPLANC80BLB		Plan résine TEPLANC80BLB	
CAH14... + PRMIRO4 + TESPOT01 + PLAN			CAH14... + PRMIR14 + TESPOT01 + PLAN		
L. 91 CM		Plan céramique MBPLANC90CERBLC		Plan céramique MBPLANC90CERBLC	
		Plan résine IBPLANC90BLB		Plan résine IBPLANC90BLB	
		Plan résine TEPLANC90BLB		Plan résine TEPLANC90BLB	
CAH15... + PRMIRO5 + TESPOT01 + PLAN			CAH15... + PRMIR15 + TESPOT01 + PLAN		
L. 101 CM		Plan céramique MBPLANC100CERBLC		Plan céramique MBPLANC100CERBLC	
		Plan résine IBPLANC100BLB		Plan résine IBPLANC100BLB	
		Plan résine TEPLANC100BLB		Plan résine TEPLANC100BLB	
CAH16... + PRMIRO6 + TESPOT01 + PLAN			CAH16... + PRMIR16 + TESPOT01 + PLAN		
L. 111 CM		Plan résine TEPLANC110BLB		Plan résine TEPLANC110BLB	

AVEC MIROIR SUR PLAN H110		AVEC MIROIR H60		
CAH17... + PRMIR07 + TESPOT01 + PLAN				
L. 121 CM - CENTRE		Plan céramique MBPLANC120CERBLC		
		Plan résine IBPLANC120BLB		Plan résine IBPLANC120BLB
		Plan résine TEPLANC120BLB		Plan résine TEPLANC120BLB
CAH17... + PRMIR07 + 2X TESPOT01 + PLAN				
L. 121 CM - 2 MITIGEURS		Plan résine IBPLANM120BLB		
				
CAH18... + PRMIR07 + TESPOT01 + PLAN				
L. 121 CM - GAUCHE		Plan résine TEPLANG120BLB		
				
CAH18... + PRMIR17 + TESPOT01 + PLAN				
				
CAH19... + PRMIR07 + TESPOT01 + PLAN				
L. 121 CM - DROITE		Plan résine TEPLAND120BLB		
				
CAH19... + PRMIR17 + TESPOT01 + PLAN				
				
CAH20... + PRMIR07 + 2X TESPOT01 + PLAN				
L. 121 CM - DOUBLE VASQUE		Plan céramique MBPLAND120CERBLC		
		Plan résine IBPLAN2120BLB		Plan résine IBPLAN2120BLB
		Plan résine TEPLAN2120BLB		Plan résine TEPLAN2120BLB
CAH20... + PRMIR17 + 2X TESPOT01 + PLAN				
				
2X CAH11... + PRMIR07 + 2X TESPOT01 + PLAN				
L. 121 CM (2 CAISSONS) - DOUBLE VASQUE		Plan céramique MBPLAND120CERBLC		
		Plan résine IBPLAN2120BLB		Plan résine IBPLAN2120BLB
		Plan résine TEPLAN2120BLB		Plan résine TEPLAN2120BLB
2X CAH11... + PRMIR17 + 2X TESPOT01 + PLAN				
				
2X CAH12... + PRMIR09 + 2X TESPOT01 + PLAN				
L. 141 CM (2 CAISSONS) - DOUBLE VASQUE		Plan résine IBPLAN2140BLB		
		Plan résine TEPLAN2140BLB		
2X CAH12... + PRMIR19 + 2X TESPOT01 + PLAN				
				

ÉLÉMENTS SÉPARÉS

FINITION B

Panneau aggloméré P2 classé E0.5 ou CARB 2 mélaminé, chants assortis en ABS 1mm collage polyuréthane garantissant une résistance à l'humidité accrue. Finition béton ou structurée, avec contreface mat assortie.



Chêne veiné naturel
VCN.VCN



Chêne veiné milano
VCM.VCM

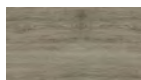

chêne terra
CHT.CHT



béton cendré
BEC.BEC

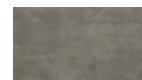

béton vulcano
BEV.BEV

FINITION H

Panneau aggloméré **hydrofuge P3** classé E0.5 ou CARB 2 mélaminé, chants assortis en ABS 1mm collage polyuréthane garantissant une résistance à l'humidité accrue. Finition brillante ou structurée, avec contreface mat assortie.



Blanc brillant
HBLB.HBLB



Grège brillant
HGRE.HGRE



Basalte brillant
HBAS.HBAS



Chêne san remo
HCHS.HCHS



Gris filaire
HGRF.HGRF



Noir filaire
HNOF.HNOF

SOUS-VASQUE 2 PORTES

Sous-vasque 2 portes sauf largeur 120 cm : 3 portes. Pas de découpe siphon. 1 étagère.

60 cm	601 x 608 x 455
70 cm	701 x 608 x 455
80 cm	801 x 608 x 455
90 cm	901 x 608 x 455
100 cm	1001 x 608 x 455
120 cm	1198 x 608 x 455



uniquement avec TEPLAN
ou MBPLANC120

CAP11...
CAP12...
CAP13...
CAP14...
CAP15...
CAP17...

SOUS-VASQUE 1 GRAND TIROIR

Pas de découpe siphon

60 cm	601 x 433 x 455
70 cm	701 x 433 x 455
80 cm	801 x 433 x 455
90 cm	901 x 433 x 455
100 cm	1001 x 433 x 455
110 cm	1101 x 433 x 455
120 cm	1198 x 433 x 455



CAM21...
CAM22...
CAM23...
CAM24...
CAM25...
CAM26...
CAM27...

SOUS-VASQUE 2 TIROIRS

60 cm	601 x 608 x 455		découpe siphon centré	CAM11...
70 cm	701 x 608 x 455		découpe siphon gauche	CAM12...
80 cm	801 x 608 x 455		découpe siphon droite	CAM13...
90 cm	901 x 608 x 455		découpe siphon double	CAM14...
100 cm	1001 x 608 x 455			CAM15...
110 cm	1101 x 608 x 455			CAM16...
120 cm	1198 x 608 x 455			CAM17...
				CAM18...
				CAM19...
				CAM20...

SOUS-VASQUE 3 TIROIRS

Lot de 2 pieds chromés à l'avant fournis.

60 cm	601 x 770+80 x 455		découpe siphon centré	CAH11...
70 cm	701 x 770+80 x 455		découpe siphon gauche	CAH12...
80 cm	801 x 770+80 x 455		découpe siphon droite	CAH13...
90 cm	901 x 770+80 x 455		découpe siphon double	CAH14...
100 cm	1001 x 770+80 x 455			CAH15...
110 cm	1101 x 770+80 x 455			CAH16...
120 cm	1198 x 770+80 x 455			CAH17...
				CAH18...
				CAH19...
				CAH20...









PLAN VASQUE CÉRAMIQUE

Plan vasque moulé en céramique. Avec petit dossier. Trop plein moulé, bague chromée brillante. Profondeur de la vasque: 130 mm. (ne pas utiliser de mitigeur à tirette en cas de miroir sur plan).

60 cm	610 x 20 x 465			MBPLANC60CERBLC
70 cm	710 x 20 x 465			MBPLANC70CERBLC
80 cm	810 x 20 x 465			MBPLANC80CERBLC
90 cm	910 x 20 x 465			MBPLANC90CERBLC
100 cm	1010 x 20 x 465		centré	MBPLANC100CERBLC
120 cm	1210 x 20 x 465		centré	MBPLANC120CERBLC
		double	MBPLAND120CERBLC	











PLAN VASQUE MARBRE RECONSTITUÉ BRILLANT

Plans vasque en matériau de synthèse, composé de polyester et de carbonate de calcium avec un revêtement en surface Gel Coat de type ISO. Livré avec kit trop plein chromé brillant. Profondeur de la cuve : 90 mm. Avec petit dossier.

60 cm	610 x 20 x 465			IBPLANC60BLB
70 cm	710 x 20 x 465			IBPLANC70BLB
80 cm	810 x 20 x 465			IBPLANC80BLB
90 cm	910 x 20 x 465			IBPLANC90BLB
100 cm	1010 x 20 x 465		centré	IBPLANC100BLB
			centré	IBPLANC120BLB
120 cm	1210 x 20 x 465		2 perçages mitigeurs pour découpe siphon centrée	IBPLANM120BLB
			double	IBPLAN2120BLB
140 cm	1410 x 20 x 465		double	IBPLAN2140BLB

PLAN VASQUE MARBRE RECONSTITUÉ BRILLANT

Plan vasque moulé en matériau de synthèse blanc brillant, composé de polyester et de carbonate de calcium avec un revêtement en surface Gel Coat de type ISO. Système de trop plein moulé. Profondeur de la cuve : 115 mm. Contrôler l'emplacement si utilisation d'un mitigeur à tirette avec un miroir sur plan.

60 cm	605 x 15 x 460			TEPLANC60BLB
70 cm	705 x 15 x 460			TEPLANC70BLB
80 cm	805 x 15 x 460			TEPLANC80BLB
90 cm	905 x 15 x 460			TEPLANC90BLB
100 cm	1005 x 15 x 460			TEPLANC100BLB
110 cm	1105 x 15 x 460			TEPLANC110BLB
			centré	TEPLANC120BLB
			gauche	TEPLANG120BLB
120 cm	1205 x 15 x 460		droite	TEPLAND120BLB
			double	TEPLAN2120BLB
140 cm	1405 x 15 x 460		double	TEPLAN2140BLB

MIROIR SUR PLAN H110

Miroir 3 mm sur panneau mélaminé hydrofuge, sans pitons de fixation. Chants ABS blanc. Miroir non compatible avec un mitigeur à tirette.

60 cm	608 x 1100 x 20		Vide technique 190x230 pour transfo.	PRMIR01
70 cm	708 x 1100 x 20		PRMIR02	
80 cm	808 x 1100 x 20		PRMIR03	
90 cm	908 x 1100 x 20		PRMIR04	
100 cm	1008 x 1100 x 20		PRMIR05	
110 cm	1108 x 1100 x 20		PRMIR06	
120 cm	1208 x 1100 x 20		Vide technique 620X190 pour transfo.	PRMIR07
140 cm	1408 x 1100 x 20	Vide technique 720X190 pour transfo.	PRMIR09	

MIROIR H60

Miroir 3 mm sur panneau mélaminé hydrofuge, sans pitons de fixation. Chants ABS blanc.

60 cm	600 x 600 x 20		Vide technique 190x230 pour transfo.	PRMIR11
70 cm	700 x 600 x 20		PRMIR12	
80 cm	800 x 600 x 20		PRMIR13	
90 cm	900 x 600 x 20		PRMIR14	
100 cm	1000 x 600 x 20		PRMIR15	
110 cm	1100 x 600 x 20		PRMIR16	
120 cm	1200 x 600 x 20		Vide technique 620X190 pour transfo.	PRMIR17
140 cm	1400 x 600 x 20	Vide technique 720X190 pour transfo.	PRMIR19	

ARMOIRE DE TOILETTE

Armoire de toilette sans éclairage avec côtés en panneau aggloméré mélaminé décor épaisseur 18 mm. Caisson en panneau aggloméré mélaminé. Dos anthracite. Profondeur intérieure: 129 mm. Fixation murale par boîtiers réglables. Rangement intérieur avec étagères en verre. 2 ou 3 portes, miroir sur panneau, épaisseur 20 mm.

60 cm	600 x 640 x 170		2 portes réversibles 2 étagères verre	AT01A.060.M18...
70 cm	700 x 640 x 170		2 portes réversibles 2 étagères verre	AT01A.070.M18...
80 cm	800 x 640 x 170		3 portes 6 étagères verre 2 séparations	AT01A.080.M18...
90 cm	900 x 640 x 170		3 portes 6 étagères verre 2 séparations	AT01A.090.M18...
100 cm	1000 x 640 x 170		3 portes 6 étagères verre 2 séparations	AT01A.100.M18...
110 cm	1100 x 640 x 170		3 portes 6 étagères verre 2 séparations	AT01A.110.M18...
120 cm	1200 x 640 x 170		3 portes 6 étagères verre 2 séparations	AT01A.12A.M18...
			2 grandes portes 1 porte 6 étagères verre 2 séparations	AT01A.12B.M18...
140 cm	1400 x 640 x 170		2 grandes portes 1 porte 6 étagères verre 2 séparations	AT01A.14B.M18...

ECLAIRAGE

La durée de vie des leds est d'environ 40000 heures (env. 5 ans). Les ampoules ne sont pas remplaçables.

Eclairage LED

300 x 51 x 102



LED 1 x 5W
Classe II, IP44
convertisseur intégré. Corps ABS chromé
brillant

TESPOT01

ACCESSOIRE

Bloc-prise et interrupteur. Classe I IP44.
A intégrer soi-même dans une armoire de
toilette.

Bloc prise-inter

140 x 63 x 45



alu mat

INTPRIS.02.FR

Pour l'avant et/ou l'arrière du sous-
vasque.

lot de 2 pieds

120 x 250/260 x 120



Aluminium anodisé brillant
Pour sous-vasque hauteur 608 mm
Tube 20x20 mm. Patins de réglage de 10 mm.

LRP02CHB

MEUBLE DE COMPLÉMENT H 104 CM

Armoire P17 1 porte

356 x 1043 x 174



3 étagères verre
poignée en haut

Ferrage
gauche

CAM86...

Ferrage droite

CAM87...

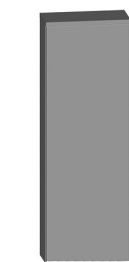

3 étagères verre
poignée en bas

Ferrage
gauche

CAM90...

Ferrage droite

CAM91...

Armoire P35 1 porte

356 x 1043 x 356



3 étagères verre
poignée en haut

Ferrage
gauche

CAM54...

Ferrage droite

CAM55...

H 153 CM

Colonne P35 2 portes

354 x 1536 x 356



3 étagères verre + 1 bois

Ferrage
gauche

CAM68...

Ferrage droite

CAM69...

SOCLE

Livraison à plat. Fixation invisible par exentriques. Compatible avec les sous-vasques hauteur 608 mm.

Uniquement avec les décors finitions H.

60 cm

505 x 250 x 300

IBSOC60...

70 cm

605 x 250 x 300

IBSOC70...

80 cm

705 x 250 x 300

IBSOC80...

90 cm

805 x 250 x 300

IBSOC90...

100 cm

905 x 250 x 300

IBSOC100...

110 cm

1005 x 250 x 300

IBSOC110...

120 cm

1106 x 250 x 300

IBSOC120...

140 cm

1306 x 250 x 300

IBSOC140...



PULSION



> POIGNEES PROFIL EN ALU CHROMÉ

> VERSION PORTES ET TIROIRS



L'ENSEMBLE L.71 CM - 2 TIROIRS

Grège brillant - Plan vasque céramique



L'ENSEMBLE L.81 CM - 2 PORTES

Chêne terra - Plan vasque marbre reconstitué brillant



L'ENSEMBLE L.121 CM - 2 GRAND TIROIRS
 Chêne sanremo - Plan double vasque marbre reconstitué brillant



L'ENSEMBLE L.121 CM - 2 TIROIRS
 Blanc brillant - Plan vasque marbre reconstitué brillant



L'ENSEMBLE L.61 CM - 2 TIROIRS
 Noir filaire - Plan vasque marbre reconstitué brillant



L'ENSEMBLE L.91 CM - 2 TIROIRS

Béton cendré - Plan vasque marbre reconstitué brillant



plan vasque en marbre reconstitué blanc brillant TEPLAN - *meubles non référencés*

+ CARACTÉRISTIQUES TECHNIQUES

- Meuble monté tourillonné collé, suspendu par boîtiers d'accrochage anti-décrochement réglables.
Vide sanitaire : 78 mm (sauf version 1 grand tiroir : 63mm).
- Corps de meuble et façades en panneau aggloméré mélaminé de 18 mm d'épaisseur.
- Tiroirs double parois métallique blanc/ fond cappucino, avec coulisse amortie sortie totale amortie et tube rond. Découpe siphon métallique laqué blanc dans le tiroir haut.
- Portes avec amortisseurs intégrés. Poignée métal chromé brillant.
Meuble tiroir : poignée adaptée à la dimension des façades et meuble à portes : poignée largeur 197 mm.

EN OPTION

- Pieds ou socle
- Armoire de toilette
- Colonnes de rangement

+ 3 CONFIGURATIONS



+ UN LARGE CHOIX DE DÉCORS

disponible en 2 finitions (avec 2 tarifications)

FINITION B

Panneau aggloméré P2 classé E0.5 ou CARB 2 mélaminé, chants assortis en ABS 1mm collage polyuréthane garantissant une résistance à l'humidité accrue. Finition béton ou structurée, avec contreface mat assortie.



Chêne veiné naturel
VCN.VCN



Chêne veiné milano
VCM.VCM

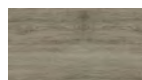

chêne terra
CHT.CHT



béton cendré
BEC.BEC

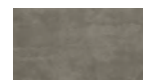

béton vulcano
BEV.BEV

FINITION H

Panneau aggloméré **hydrofuge P3** classé E0.5 ou CARB 2 mélaminé, chants assortis en ABS 1mm collage polyuréthane garantissant une résistance à l'humidité accrue. Finition brillante ou structurée, avec contreface mat assortie.



Blanc brillant
HBLB.HBLB



Grège brillant
HGRE.HGRE



Basalte brillant
HBAS.HBAS



Chêne san remo
HCHS.HCHS



Gris filaire
HGRF.HGRF



Noir filaire
HNOF.HNOF

+ 3 PLANS VASQUE



MBPLAN

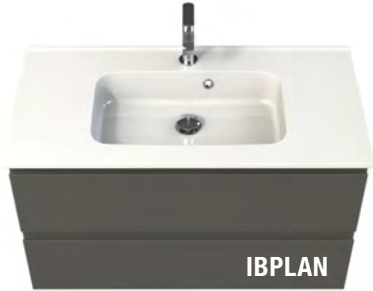

IBPLAN



TEPLAN

Plan vasque en céramique blanc brillant

- Plan vasque moulé en céramique. Avec petit dossier.
- Trop plein moulé, bague chromée brillante.
- Profondeur de la vasque: 130 mm. *(ne pas utiliser de mitigeur à tirette en cas de miroir sur plan).*

Plan vasque marbre reconstitué brillant

- Plans vasque en matériau de synthèse, composé de polyester et de carbonate de calcium avec un revêtement en surface Gel Coat de type ISO.
- Livré avec kit trop plein chromé brillant.
- Profondeur de la cuve : 90 mm. Avec petit dossier.

Plan vasque marbre reconstitué brillant

- Plan vasque moulé en matériau de synthèse blanc brillant, composé de polyester et de carbonate de calcium avec un revêtement en surface Gel Coat de type ISO.
- Système de trop plein moulé intégré.
- Profondeur de la cuve : 115 mm.

Contrôler l'emcombrement si utilisation d'un mitigeur à tirette avec un miroir sur plan.

+ 2 TYPES DE MIROIRS



Miroir sur plan hauteur 110cm

- Miroir épaisseur 3 mm sur panneau mélaminé hydrofuge 16 mm, sans pitons de fixation.
- Chants ABS blanc.
- Logement technique pour alimentation électrique invisible.

Miroir non compatible avec un mitigeur à tirette.



Miroir à suspendre hauteur 60 cm

- Miroir épaisseur 3 mm sur panneau mélaminé hydrofuge 16 mm, sans pitons de fixation.
- Chants ABS blanc.
- Logement technique pour alimentation électrique invisible.

+ ECLAIRAGE



Applique LED

- LED 1 x 5W. 250 lumens.
- Classe II, IP44. convertisseur intégré.
- Corps ABS chromé brillant.
- Se fixe sur le support collé à l'arrière du miroir pour une fixation esthétique et fiable.

La durée de vie des leds est d'environ 40000 heures (env. 5 ans). Les ampoules ne sont pas remplaçables.

ENSEMBLE À PORTES

AVEC MIROIR SUR PLAN H110

PPS11... + PRMIRO1 + TESPOT01 + PLAN

L. 61 CM



Plan céramique
MBPLANC60CERBLC

Plan résine
IBPLANC60BLB

Plan résine
TEPLANC60BLB

AVEC MIROIR H60

PPS11... + PRMIR11 + TESPOT01 + PLAN



Plan céramique
MBPLANC60CERBLC

Plan résine
IBPLANC60BLB

Plan résine
TEPLANC60BLB

PPS12... + PRMIRO2 + TESPOT01 + PLAN

L. 71 CM



Plan céramique
MBPLANC70CERBLC

Plan résine
IBPLANC70BLB

Plan résine
TEPLANC70BLB

PPS12... + PRMIR12 + TESPOT01 + PLAN



Plan céramique
MBPLANC70CERBLC

Plan résine
IBPLANC70BLB

Plan résine
TEPLANC70BLB

PPS13... + PRMIRO3 + TESPOT01 + PLAN

L. 81 CM



Plan céramique
MBPLANC80CERBLC

Plan résine
IBPLANC80BLB

Plan résine
TEPLANC80BLB

PPS13... + PRMIR13 + TESPOT01 + PLAN



Plan céramique
MBPLANC80CERBLC

Plan résine
IBPLANC80BLB

Plan résine
TEPLANC80BLB

PPS14... + PRMIRO4 + TESPOT01 + PLAN

L. 91 CM



Plan céramique
MBPLANC90CERBLC

Plan résine
IBPLANC90BLB

Plan résine
TEPLANC90BLB

PPS14... + PRMIR14 + TESPOT01 + PLAN



Plan céramique
MBPLANC90CERBLC

Plan résine
IBPLANC90BLB

Plan résine
TEPLANC90BLB

PPS15... + PRMIRO5 + TESPOT01 + PLAN

L. 101 CM



Plan céramique
MBPLANC100CERBLC

Plan résine
IBPLANC100BLB

Plan résine
TEPLANC100BLB

PPS15... + PRMIR15 + TESPOT01 + PLAN



Plan céramique
MBPLANC100CERBLC

Plan résine
IBPLANC100BLB

Plan résine
TEPLANC100BLB

PPS17... + PRMIRO7 + TESPOT01 + PLAN

L. 121 CM
- CENTRÉ



Plan céramique
MBPLANC120CERBLC

Plan résine
IBPLANC120BLB

Plan résine
TEPLANC120BLB













PPS17... + PRMIR17 + TESPOT01 + PLAN



Plan céramique
MBPLANC120CERBLC

Plan résine
IBPLANC120BLB

Plan résine
TEPLANC120BLB

AVEC MIROIR SUR PLAN H110			AVEC MIROIR H60		
PPS17... + PRMIR07 + 2X TESPOT01 + PLAN			PPS17... + PRMIR17 + 2X TESPOT01 + PLAN		
L. 121 CM - - 2 MITIGEURS		Plan résine IBPLANM120BLB		Plan résine IBPLANM120BLB	
PPS17... + PRMIR07 + TESPOT01 + PLAN			PPS17... + PRMIR17 + TESPOT01 + PLAN		
L. 121 CM - GAUCHE		Plan résine TEPLANG120BLB		Plan résine TEPLANG120BLB	
PPS17... + PRMIR07 + TESPOT01 + PLAN			PPS17... + PRMIR17 + TESPOT01 + PLAN		
L. 121 CM - DROITE		Plan résine TEPLAND120BLB		Plan résine TEPLAND120BLB	
PPS17... + PRMIR07 + 2X TESPOT01 + PLAN			PPS17... + PRMIR17 + 2X TESPOT01 + PLAN		
L. 121 CM - DOUBLE - VASQUE		Plan céramique MBPLAND120CERBLC		Plan céramique MBPLAND120CERBLC	
		Plan résine IBPLAN2120BLB		Plan résine IBPLAN2120BLB	
		Plan résine TEPLAN2120BLB		Plan résine TEPLAN2120BLB	
2X PPS11... + PRMIR07 + 2X TESPOT01 + PLAN			2X PPS11... + PRMIR17 + 2X TESPOT01 + PLAN		
L. 121 CM (2 CAISSONS) - DOUBLE VASQUE		Plan céramique MBPLAND120CERBLC		Plan céramique MBPLAND120CERBLC	
		Plan résine IBPLAN2120BLB		Plan résine IBPLAN2120BLB	
		Plan résine TEPLAN2120BLB		Plan résine TEPLAN2120BLB	
2X PPS12... + PRMIR09 + 2X TESPOT01 + PLAN			2X PPS12... + PRMIR19 + 2X TESPOT01 + PLAN		
L. 141 CM (2 CAISSONS) - DOUBLE VASQUE		Plan résine IBPLAN2140BLB		Plan résine IBPLAN2140BLB	
		Plan résine TEPLAN2140BLB		Plan résine TEPLAN2140BLB	

ENSEMBLE GRAND TIROIR

AVEC MIROIR SUR PLAN H110		
PPS21... + PRMIR01 + TESPOT01 + PLAN		
L. 61 CM		Plan céramique MBPLANC60CERBLC
		Plan résine IBPLANC60BLB
		Plan résine TEPLANC60BLB

AVEC MIROIR H60		
PPS21... + PRMIR11 + TESPOT01 + PLAN		
	Plan céramique MBPLANC60CERBLC	
	Plan résine IBPLANC60BLB	
	Plan résine TEPLANC60BLB	

PPS22... + PRMIR02 + TESPOT01 + PLAN		
L. 71 CM		Plan céramique MBPLANC70CERBLC
		Plan résine IBPLANC70BLB
		Plan résine TEPLANC70BLB

PPS22... + PRMIR12 + TESPOT01 + PLAN		
	Plan céramique MBPLANC70CERBLC	
	Plan résine IBPLANC70BLB	
	Plan résine TEPLANC70BLB	

PPS23... + PRMIR03 + TESPOT01 + PLAN		
L. 81 CM		Plan céramique MBPLANC80CERBLC
		Plan résine IBPLANC80BLB
		Plan résine TEPLANC80BLB

PPS23... + PRMIR13 + TESPOT01 + PLAN		
	Plan céramique MBPLANC80CERBLC	
	Plan résine IBPLANC80BLB	
	Plan résine TEPLANC80BLB	

PPS24... + PRMIR04 + TESPOT01 + PLAN		
L. 91 CM		Plan céramique MBPLANC90CERBLC
		Plan résine IBPLANC90BLB
		Plan résine TEPLANC90BLB

PPS24... + PRMIR14 + TESPOT01 + PLAN		
	Plan céramique MBPLANC90CERBLC	
	Plan résine IBPLANC90BLB	
	Plan résine TEPLANC90BLB	

PPS25... + PRMIR05 + TESPOT01 + PLAN		
L. 101 CM		Plan céramique MBPLANC100CERBLC
		Plan résine IBPLANC100BLB
		Plan résine TEPLANC100BLB

PPS25... + PRMIR15 + TESPOT01 + PLAN		
	Plan céramique MBPLANC100CERBLC	
	Plan résine IBPLANC100BLB	
	Plan résine TEPLANC100BLB	

PPS27... + PRMIR07 + TESPOT01 + PLAN		
L. 121 CM - CENTRE		Plan céramique MBPLANC120CERBLC
		Plan résine IBPLANC120BLB
		Plan résine TEPLANC120BLB

PPS27... + PRMIR17 + TESPOT01 + PLAN		
	Plan céramique MBPLANC120CERBLC	
	Plan résine IBPLANC120BLB	
	Plan résine TEPLANC120BLB	

AVEC MIROIR SUR PLAN H110		
PPS27... + PRMI07 + 2X TESPOT01 + PLAN		
L. 121 CM - 2 MITIGEURS		Plan résine IBPLANM120BLB

AVEC MIROIR H60		
PPS27... + PRMIR17 + 2X TESPOT01 + PLAN		
		Plan résine IBPLANM120BLB

PPS27... + PRMI07 + TESPOT01 + PLAN		
L. 121 CM - GAUCHE		Plan résine TEPLANG120BLB

PPS27... + PRMIR17 + TESPOT01 + PLAN		
		Plan résine TEPLANG120BLB

PPS27... + PRMI07 + TESPOT01 + PLAN		
L. 121 CM - DROITE		Plan résine TEPLAND120BLB

PPS27... + PRMIR17 + TESPOT01 + PLAN		
		Plan résine TEPLAND120BLB

PPS27... + PRMI07 + 2X TESPOT01 + PLAN		
L. 121 CM - DOUBLE VASQUE		Plan céramique MBPLAND120CERBLC
		Plan résine IBPLAN2120BLB
		Plan résine TEPLAN2120BLB

PPS27... + PRMIR17 + 2X TESPOT01 + PLAN		
		Plan céramique MBPLAND120CERBLC
		Plan résine IBPLAN2120BLB
		Plan résine TEPLAN2120BLB

2X PPS21... + PRMI07 + 2X TESPOT01 + PLAN		
L. 121 CM (2 CAISSONS) - DOUBLE VASQUE		Plan céramique MBPLAND120CERBLC
		Plan résine IBPLAN2120BLB
		Plan résine TEPLAN2120BLB

2X PPS21... + PRMIR17 + 2X TESPOT01 + PLAN		
		Plan céramique MBPLAND120CERBLC
		Plan résine IBPLAN2120BLB
		Plan résine TEPLAN2120BLB

2X PPS22... + PRMI09 + 2X TESPOT01 + PLAN		
L. 141 CM (2 CAISSONS) - DOUBLE VASQUE		Plan résine IBPLAN2140BLB
		Plan résine TEPLAN2140BLB

2X PPS22... + PRMIR19 + 2X TESPOT01 + PLAN		
		Plan résine IBPLAN2140BLB
		Plan résine TEPLAN2140BLB

ENSEMBLE 2 TIROIRS

AVEC MIROIR SUR PLAN H110

PPS01... + PRMIR01 + TESPOT01 + PLAN

L. 61 CM



Plan céramique
MBPLANC60CERBLC

Plan résine
IBPLANC60BLB

Plan résine
TEPLANC60BLB

AVEC MIROIR H60

PPS01... + PRMIR11 + TESPOT01 + PLAN



Plan céramique
MBPLANC60CERBLC

Plan résine
IBPLANC60BLB

Plan résine
TEPLANC60BLB

PPS02... + PRMIR02 + TESPOT01 + PLAN

L. 71 CM



Plan céramique
MBPLANC70CERBLC

Plan résine
IBPLANC70BLB

Plan résine
TEPLANC70BLB

PPS02... + PRMIR12 + TESPOT01 + PLAN



Plan céramique
MBPLANC70CERBLC

Plan résine
IBPLANC70BLB

Plan résine
TEPLANC70BLB

PPS03... + PRMIR03 + TESPOT01 + PLAN

L. 81 CM



Plan céramique
MBPLANC80CERBLC

Plan résine
IBPLANC80BLB

Plan résine
TEPLANC80BLB

PPS03... + PRMIR13 + TESPOT01 + PLAN



Plan céramique
MBPLANC80CERBLC

Plan résine
IBPLANC80BLB

Plan résine
TEPLANC80BLB

PPS04... + PRMIR04 + TESPOT01 + PLAN

L. 91 CM



Plan céramique
MBPLANC90CERBLC

Plan résine
IBPLANC90BLB

Plan résine
TEPLANC90BLB

PPS04... + PRMIR14 + TESPOT01 + PLAN



Plan céramique
MBPLANC90CERBLC

Plan résine
IBPLANC90BLB

Plan résine
TEPLANC90BLB

PPS05... + PRMIR05 + TESPOT01 + PLAN

L. 101 CM



Plan céramique
MBPLANC100CERBLC

Plan résine
IBPLANC100BLB

Plan résine
TEPLANC100BLB

PPS05... + PRMIR15 + TESPOT01 + PLAN



Plan céramique
MBPLANC100CERBLC

Plan résine
IBPLANC100BLB

Plan résine
TEPLANC100BLB

PPS07... + PRMIR07 + TESPOT01 + PLAN

L. 121 CM
- CENTRÉ



Plan céramique
MBPLANC120CERBLC

Plan résine
IBPLANC120BLB

Plan résine
TEPLANC120BLB

PPS07... + PRMIR17 + TESPOT01 + PLAN



Plan céramique
MBPLANC120CERBLC

Plan résine
IBPLANC120BLB

Plan résine
TEPLANC120BLB

AVEC MIROIR SUR PLAN H110		
PPS07... + PRMIR07 + 2X TESPOT01 + PLAN		
L. 121 CM - 2 MITIGEURS		Plan résine IBPLANM120BLB

AVEC MIROIR H60		
PPS07... + PRMIR17 + 2X TESPOT01 + PLAN		
	Plan résine IBPLANM120BLB	

PPS09... + PRMIR07 + TESPOT01 + PLAN		
L. 121 CM - GAUCHE		Plan résine TEPLANG120BLB

PPS09... + PRMIR17 + TESPOT01 + PLAN		
	Plan résine TEPLANG120BLB	

PPS10... + PRMIR07 + TESPOT01 + PLAN		
L. 121 CM - DROITE		Plan résine TEPLAND120BLB

PPS10... + PRMIR17 + TESPOT01 + PLAN		
	Plan résine TEPLAND120BLB	

PPS08... + PRMIR07 + 2X TESPOT01 + PLAN		
L. 121 CM - DOUBLE VASQUE		Plan céramique MBPLAND120CERBLC
		Plan résine IBPLAN2120BLB
		Plan résine TEPLAN2120BLB

PPS08... + PRMIR17 + 2X TESPOT01 + PLAN		
	Plan céramique MBPLAND120CERBLC	
	Plan résine IBPLAN2120BLB	
	Plan résine TEPLAN2120BLB	

2X PPS01... + PRMIR07 + 2X TESPOT01 + PLAN		
L. 121 CM (2 CAISSONS) - DOUBLE VASQUE		Plan céramique MBPLAND120CERBLC
		Plan résine IBPLAN2120BLB
		Plan résine TEPLAN2120BLB

2X PPS01... + PRMIR17 + 2X TESPOT01 + PLAN		
	Plan céramique MBPLAND120CERBLC	
	Plan résine IBPLAN2120BLB	
	Plan résine TEPLAN2120BLB	

2X PPS02... + PRMIR09 + 2X TESPOT01 + PLAN		
L. 141 CM (2 CAISSONS) - DOUBLE VASQUE		Plan résine IBPLAN2140BLB
		Plan résine TEPLAN2140BLB

2X PPS02... + PRMIR19 + 2X TESPOT01 + PLAN		
	Plan résine IBPLAN2140BLB	
	Plan résine TEPLAN2140BLB	

ÉLÉMENTS SÉPARÉS

FINITION B

Panneau aggloméré P2 classé E0.5 ou CARB 2 mélaminé, chants assortis en ABS 1mm collage polyuréthane garantissant une résistance à l'humidité accrue. Finition béton ou structurée, avec contreface mat assortie.



Chêne veiné naturel
VCN.VCN



Chêne veiné milano
VCM.VCM

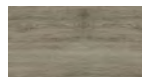

chêne terra
CHT.CHT

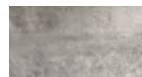

béton cendré
BEC.BEC

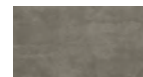

béton vulcano
BEV.BEV

FINITION H

Panneau aggloméré hydrofuge P3 classé E0.5 ou CARB 2 mélaminé, chants assortis en ABS 1mm collage polyuréthane garantissant une résistance à l'humidité accrue. Finition brillante ou structurée, avec contreface mat assortie.



Blanc brillant
HBLB.HBLB



Grège brillant
HGRE.HGRE



Basalte brillant
HBAS.HBAS



Chêne san remo
HCHS.HCHS



Gris filaire
HGRF.HGRF

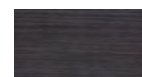

Noir filaire
HNOF.HNOF

SOUS-VASQUE 2 PORTES

Sous-vasque 2 portes sauf largeur 120 cm : 3 portes. 1 étagère.

60 cm	601 x 608 x 455		PPS11...
70 cm	701 x 608 x 455		PPS12...
80 cm	801 x 608 x 455		PPS13...
90 cm	901 x 608 x 455		PPS14...
100 cm	1001 x 608 x 455		PPS15...
120 cm	1198 x 608 x 455		PPS17...

SOUS-VASQUE 1 GRAND TIROIR

Pas de découpe siphon

60 cm	601 x 433 x 455		PPS21...
70 cm	701 x 433 x 455		PPS22...
80 cm	801 x 433 x 455		PPS23...
90 cm	901 x 433 x 455		PPS24...
100 cm	1001 x 433 x 455		PPS25...
120 cm	1198 x 433 x 455		PPS27...

SOUS-VASQUE 2 TIROIRS

60 cm	601 x 608 x 455			PPS01...
70 cm	701 x 608 x 455			PPS02...
80 cm	801 x 608 x 455			PPS03...
90 cm	901 x 608 x 455			PPS04...
100 cm	1001 x 608 x 455			PPS05...
120 cm	1198 x 608 x 455			
			découpe siphon centré	PPS07...
			découpe siphon gauche	PPS09...
			découpe siphon droite	PPS10...
			double découpes siphon	PPS08...





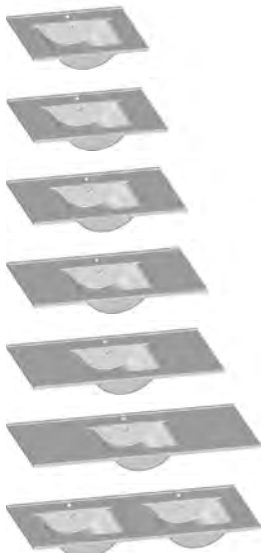



PLAN VASQUE CÉRAMIQUE

Plan vasque moulé en céramique. Avec petit dossier. Trop plein moulé, bague chromée brillante. Profondeur de la vasque: 130 mm. (ne pas utiliser de mitigeur à tirette en cas de miroir sur plan).

60 cm	610 x 20 x 465			MBPLANC60CERBLC	
70 cm	710 x 20 x 465			MBPLANC70CERBLC	
80 cm	810 x 20 x 465			MBPLANC80CERBLC	
90 cm	910 x 20 x 465			MBPLANC90CERBLC	
100 cm	1010 x 20 x 465			centré	MBPLANC100CERBLC
120 cm	1210 x 20 x 465			centré	MBPLANC120CERBLC
			double	MBPLAND120CERBLC	











PLAN VASQUE MARBRE RECONSTITUÉ BRILLANT

Plans vasque en matériau de synthèse, composé de polyester et de carbonate de calcium avec un revêtement en surface Gel Coat de type ISO. Livré avec kit trop plein chromé brillant. Profondeur de la cuve : 90 mm. Avec petit dossier.

60 cm	610 x 20 x 465			IBPLANC60BLB
70 cm	710 x 20 x 465			IBPLANC70BLB
80 cm	810 x 20 x 465			IBPLANC80BLB
90 cm	910 x 20 x 465			IBPLANC90BLB
100 cm	1010 x 20 x 465		centré	IBPLANC100BLB
			centré	IBPLANC120BLB
120 cm	1210 x 20 x 465		2 perçages mitigeurs pour découpe siphon centrée	IBPLANM120BLB
			double	IBPLAN2120BLB
140 cm	1410 x 20 x 465		double	IBPLAN2140BLB

PLAN VASQUE MARBRE RECONSTITUÉ BRILLANT

Plan vasque moulé en matériau de synthèse blanc brillant, composé de polyester et de carbonate de calcium avec un revêtement en surface Gel Coat de type ISO. Système de trop plein moulé. Profondeur de la cuve : 115 mm. Contrôler l'emcombrement si utilisation d'un mitigeur à tirette avec un miroir sur plan.

60 cm	605 x 15 x 460			TEPLANC60BLB
70 cm	705 x 15 x 460			TEPLANC70BLB
80 cm	805 x 15 x 460			TEPLANC80BLB
90 cm	905 x 15 x 460			TEPLANC90BLB
100 cm	1005 x 15 x 460			TEPLANC100BLB
			centré	TEPLANC120BLB
			gauche	TEPLANG120BLB
120 cm	1205 x 15 x 460		droite	TEPLAND120BLB
			double	TEPLAN2120BLB
140 cm	1405 x 15 x 460		double	TEPLAN2140BLB

MIROIR SUR PLAN H110

Miroir 3 mm sur panneau mélaminé hydrofuge, sans pitons de fixation. Chants ABS blanc. Miroir non compatible avec un mitigeur à tirette. Si utilisé avec un bol à poser, bien vérifier qu'il y ait l'espace nécessaire pour la robinetterie.

60 cm	608 x 1100 x 20		Vide technique H190xL230 pour transfo.	PRMIR01
70 cm	708 x 1100 x 20		PRMIR02	
80 cm	808 x 1100 x 20		PRMIR03	
90 cm	908 x 1100 x 20		PRMIR04	
100 cm	1008 x 1100 x 20		PRMIR05	
110 cm	1108 x 1100 x 20		PRMIR06	
120 cm	1208 x 1100 x 20		Vide technique H190XL620 pour transfo.	PRMIR07
140 cm	1408 x 1100 x 20		Vide technique H190XL720 pour transfo.	PRMIR09









MIROIR H60

Miroir 3 mm sur panneau mélaminé hydrofuge, sans pitons de fixation. Chants ABS blanc.

60 cm	600 x 600 x 20		Vide technique H190xL230 pour transfo.	PRMIR11
70 cm	700 x 600 x 20		PRMIR12	
80 cm	800 x 600 x 20		PRMIR13	
90 cm	900 x 600 x 20		PRMIR14	
100 cm	1000 x 600 x 20		PRMIR15	
110 cm	1100 x 600 x 20		PRMIR16	
120 cm	1200 x 600 x 20		Vide technique H190XL620 pour transfo.	PRMIR17
140 cm	1400 x 600 x 20		Vide technique H190XL720 pour transfo.	PRMIR19

ARMOIRE DE TOILETTE

Armoire de toilette sans éclairage avec côtés en panneau aggloméré mélaminé décor épaisseur 18 mm. Caisson en panneau aggloméré mélaminé. Dos anthracite. Profondeur intérieure: 129 mm. Fixation murale par boîtiers réglables. Rangement intérieur avec étagères en verre. 2 ou 3 portes, miroir sur panneau, épaisseur 20 mm.

60 cm	600 x 640 x 170		2 portes réversibles 2 étagères verre	AT01A.060.M18...
70 cm	700 x 640 x 170		2 portes réversibles 2 étagères verre	AT01A.070.M18...
80 cm	800 x 640 x 170		3 portes 6 étagères verre 2 séparations	AT01A.080.M18...
90 cm	900 x 640 x 170		3 portes 6 étagères verre 2 séparations	AT01A.090.M18...
100 cm	1000 x 640 x 170		3 portes 6 étagères verre 2 séparations	AT01A.100.M18...
120 cm	1200 x 640 x 170		3 portes 6 étagères verre 2 séparations	AT01A.12A.M18...
			2 grandes portes 1 porte 6 étagères verre 2 séparations	AT01A.12B.M18...
140 cm	1400 x 640 x 170		2 grandes portes 1 porte 6 étagères verre 2 séparations	AT01A.14B.M18...

ECLAIRAGE

La durée de vie des leds est d'environ 40000 heures (env. 5 ans). Les ampoules ne sont pas remplaçables.

Eclairage LED

300 x 51 x 102



LED 1 x 5W
Classe II, IP44
convertisseur intégré. Corps ABS chromé
brillant

TESPOT01

ACCESSOIRE

Bloc-prise et interrupteur. Classe I IP44.
A intégrer soi-même dans une armoire de
toilette.

Bloc prise-inter

140 x 63 x 45



alu mat

INTPRIS.02.FR

Pour l'avant et/ou l'arrière du sous-
vasque.

lot de 2 pieds

120 x 250/260 x 120



Aluminium anodisé brillant
Pour sous-vasque hauteur 608 mm
Tube 20x20 mm. Patins de réglage de 10 mm.

LRP02CHB

MEUBLE DE COMPLÉMENT H 104 CM

Armoire P35 1 porte

356 x 1040 x 356



3 étagères verre
Porte réversible
PPS104...

H 153 CM

Colonne P35 2 portes

354 x 1536 x 355



3 étagères verre + 1 bois
Ferrage gauche **PPS106...**
Ferrage droite **PPS107...**

SOCLE

Livraison à plat. Fixation invisible par exentriques. Compatible avec les sous-vasques hauteur 608 mm.

Uniquement avec les décors finitions H.

60 cm	505 x 250 x 300
70 cm	605 x 250 x 300
80 cm	705 x 250 x 300
90 cm	805 x 250 x 300
100 cm	905 x 250 x 300
120 cm	1106 x 250 x 300
140 cm	1306 x 250 x 300

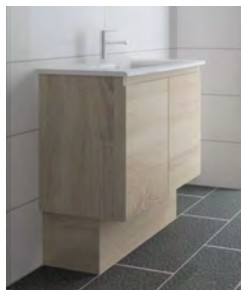

IBSOC60...
IBSOC70...
IBSOC80...
IBSOC90...
IBSOC100...
IBSOC120...
IBSOC140...

DUO



> LE MEUBLE MACHINE À LAVER TOUT EN UN



L'ENSEMBLE MEUBLE LAVER LINGE 2 TIROIRS
Béton vulcano

L'ENSEMBLE MEUBLE LAVE LINGE 1 PORTE

Basalte brillant





L'ENSEMBLE MEUBLE LAVE LINGE 2 PORTES

Chêne veiné milano

LARGEUR MEUBLE 124 cm

PROFONDEUR 65 cm

124 cm
suffisent pour intégrer
une machine à laver
+ un meuble vasque avec
rangements
+ élément
haut au choix

+ CARACTÉRISTIQUES TECHNIQUES

→ Meuble monté tourillonné collé, suspendu par boîtiers d'accrochage réglables et posé au sol sur les pieds ABS hauteur 60 mm réglables fournis. Il est impératif de toujours fixer les meubles au mur. Vide sanitaire : 96 mm. Siphon non compris.

→ Façades et corps de meuble en panneau aggloméré mélaminé de 18 mm d'épaisseur.

→ Tiroirs double parois métallique blanc/ fond cappucino, avec coulisse amortie sortie totale amortie et tube rectangulaire. Découpe siphon métallique laquée blanc dans le tiroir haut. Profondeur utile : 431 mm.

→ Portes sur charnières métalliques réglables à fermeture amortie. Poignée métal, finition chromé brillant.

EN OPTION

- étagères
- meuble haut de rangement

+ 3 CONFIGURATIONS POSSIBLE



2 TIROIRS



2 PORTES



1 PORTE

+ UN LARGE CHOIX DE DÉCORS disponible en 2 finitions

FINITION B

Panneau aggloméré P2 classé E0.5 ou CARB 2 mélaminé, chants assortis en ABS 1mm collage polyuréthane garantissant une résistance à l'humidité accrue. Finition béton ou structurée, avec contreface mat assortie.



Chêne veiné naturel
VCN.VCN



Chêne veiné milano
VCM.VCM



chêne terra
CHT.CHT



béton cendré
BEC.BEC

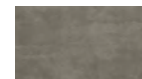

béton vulcano
BEV.BEV

FINITION H

Panneau aggloméré hydrofuge P3 classé E0.5 ou CARB 2 mélaminé, chants assortis en ABS 1mm collage polyuréthane garantissant une résistance à l'humidité accrue. Finition brillante ou structurée, avec contreface mat assortie.



**Blanc
brillant**
HBLB.HBLB



Grège brillant
HGREGRE



Basalte brillant
HBAS.HBAS



Chêne san remo
HCHS.HCHS



Gris filaire
HGRF.HGRF



Noir filaire
HNOF.HNOF

+ PLAN VASQUE EN MARBRE RECONSTITUÉ BRILLANT



Plans vasque en matériau de synthèse blanc brillant, composé de polyester et de carbonate de calcium avec un revêtement en surface Gel Coat de type ISO. Kit trop plein inclus. Siphon déporté recommandé. Remontée arrière 15mm. Profondeur de la cuve : 120 mm.

Dans la salle de bain, l'espace est optimisé au maximum avec le plan vasque avec dossier en marbre reconstitué brillant décalé à droite ou à gauche, qui permet d'intégrer le lave-linge. La cuve décalée permet d'avoir un grand espace de dépose.

+ 3 AMÉNAGEMENTS HAUT AU CHOIX



Miroir sur plan hauteur 110cm

- Miroir épaisseur 3 mm sur panneau mélaminé hydrofuge 16 mm, sans pitons de fixation.
- Chants ABS blanc.
- Logement technique pour alimentation électrique invisible.

Miroir non compatible avec un mitigeur à tirette.



Miroir à suspendre hauteur 60 cm

- Miroir épaisseur 3 mm sur panneau mélaminé hydrofuge 16 mm, sans pitons de fixation.
- Chants ABS blanc.
- Logement technique pour alimentation électrique invisible.



Miroir hauteur 90 cm + armoire de rangement

- Miroir épaisseur 4mm sur cadre en ABS revêtu d'un film aluminium, avec pitons de fixation.
- Vide technique 18 mm.



ENSEMBLES

Chaque composition comprend :

1 élément bas complet (Sous-vasque, joue de finition, socle et plan vasque en marbre reconstitué)

1 miroir

1 éclairage LED

	AVEC MIROIR SUR PLAN H110	AVEC MIROIR H60	AVEC MIROIR H90
L.124 CM - 1 PORTE	Vasque à gauche DUOCG12...+PRMIR07+TESPOT01	Vasque à gauche DUOCG12...+PRMIR17+TESPOT01	Vasque à gauche DUOCG12...+SAMIRG90AL+TESPOT01
	Vasque à droite DUOCD13...+PRMIR07+TESPOT01	Vasque à droite DUOCD13...+PRMIR17+TESPOT01	Vasque à droite DUOCD13...+SAMIRG90AL+TESPOT01
			
L.124 CM - 2 PORTES	Vasque à gauche DUOCG11...+PRMIR07+TESPOT01	Vasque à gauche DUOCG11...+PRMIR17+TESPOT01	Vasque à gauche DUOCG11...+SAMIRG90AL+TESPOT01
	Vasque à droite DUOCD11...+PRMIR07+TESPOT01	Vasque à droite DUOCD11...+PRMIR17+TESPOT01	Vasque à droite DUOCD11...+SAMIRG90AL+TESPOT01
			
L.124 CM - 2 TIROIRS	Vasque à gauche DUOCG16...+PRMIR07+TESPOT01	Vasque à gauche DUOCG16...+PRMIR17+TESPOT01	Vasque à gauche DUOCG16...+SAMIRG90AL+TESPOT01
	Vasque à droite DUOCD16...+PRMIR07+TESPOT01	Vasque à droite DUOCD16...+PRMIR17+TESPOT01	Vasque à droite DUOCD16...+SAMIRG90AL+TESPOT01
			

ÉLÉMENTS SÉPARÉS

Décor disponibles

FINITION B

Panneau aggloméré P2 classé E0.5 ou CARB 2 mélaminé, chants assortis en ABS 1mm collage polyuréthane garantissant une résistance à l'humidité accrue. Finition béton ou structurée, avec contreface mat assortie.

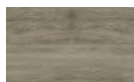

Chêne terra
CHT.CHT.EC



Chêne veiné naturel
VCN.VCN.EC



Chêne veiné milano
VCM.VCM.EC



Bétoncendré
BEC.BEC.EC

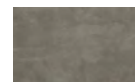

Béton vulcano
BEV.BEV.EC

FINITION H

Panneau aggloméré **hydrofuge** P3 classé E0.5 ou CARB 2 mélaminé, chants assortis en ABS 1mm collage polyuréthane garantissant une résistance à l'humidité accrue. Finition brillante ou structurée, avec contreface mat assortie.

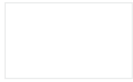

Blanc brillant
HBLB.HBLB.EC



Grège brillant
HGRE.HGRE.EC



Basalte brillant
HBAS.HBAS.EC



Chêne sanremo
HCHS.HCHS.EC



Gris filaire
HGRF.HGRF.EC



Noir filaire
HNOF.HNOF.EC

COMPOSITION BASSE LARGEUR 124 CM

Meuble sous-vasque avec socle 3 côtés à monter sur place. Joue de finition pour emplacement machine. Plans vasque en matériau de synthèse blanc brillant, composé de polyester et de carbonate de calcium avec un revêtement en surface Gel Coat de type ISO. Kit trop plein inclus. Siphon déporté recommandé. Remontée arrière 15mm. Profondeur de la cuve : 120 mm.

Meuble 1 porte

1240 x 964 x 650



Vasque à gauche
1 étagère bois
1 porte ferrage gauche
DUOCG12...



Vasque à droite
1 étagère bois
1 porte ferrage droite
DUOCD13...

Meuble 2 portes

1240 x 964 x 650



Vasque à gauche
1 étagère bois
2 portes
DUOCG11...



Vasque à droite
1 étagère bois
2 portes
DUOCD11...

Meuble 2 tiroirs

1240 x 964 x 650



Vasque à gauche
2 tiroirs
Prévoir siphon et vidage adapté
DUOCG16...



Vasque à droite
2 tiroirs
Prévoir siphon et vidage adapté
DUOCD16...

MEUBLE HAUT

Meuble haut P35

600 x 898 x 353



2 étagères verre
ferrage gauche

DUO132...

2 étagères verre
ferrage droite

DUO133...

ETAGÈRE

Etagère en panneau aggloméré mélaminé, épaisseur 18 mm, chants ABS 1mm assortis. Lot de 2 fixations à prévoir ETAGFIX04CHB.

60 cm

600 x 18 x 326



ETAG33.060.M18...

Lot de 2 fixations

30 x 60 x 105



chromé brillant

ETAGFIX04CHB

MIROIR H60

Miroir 3 mm sur panneau mélaminé hydrofuge, sans pitons de fixation. Chants ABS blanc.

60 cm

600 x 600 x 20



Vide technique 190x230
pour transfo.

PRMIR11

120 cm

1200 x 600 x 20



Vide technique 620X190
pour transfo.

PRMIR17

MIROIR SUR PLAN H110

Miroir 3 mm sur panneau mélaminé hydrofuge, sans pitons de fixation. Chants ABS blanc. Miroir non compatible avec un mitigeur à tirette. Si utilisé avec un bol à poser, bien vérifier qu'il y ait l'espace nécessaire pour la robinetterie.

60 cm

608 x 1100 x 20



Vide technique 190x230
pour transfo.

PRMIR01

120 cm

1208 x 1100 x 20



Vide technique 620X190
pour transfo.

PRMIR07

MIROIR H90

Miroir 4mm sur cadre en ABS revêtu d'un film aluminium, avec pitons de fixation. Pose à l'horizontale ou à la verticale. Vide technique 18 mm.

Miroir cadre chromé 90 cm

900 x 600 x 22



SAMIRG90AL

ECLAIRAGE

La durée de vie des leds est d'environ 40000 heures (env. 5 ans). Les ampoules ne sont pas remplaçables.

Eclairage LED

300 x 51 x 102



LED 1 x 5W
Classe II, IP44
convertisseur intégré. Corps ABS chromé brillant

TESPOT1

HABILLAGES ET ACCESSOIRES



SOCLE ET PIEDS

Décors des socles

Corps de meuble et façades en panneau aggloméré **hydrofuge** mélaminé de 18 mm d'épaisseur.



Blanc brillant
HBLB



Grège brillant
HGRE



Basalte brillant
HBAS



Gris filaire
HGRF



Chêne sanremo
HCHS



Noir filaire
HNOF

SOCLE

Livraison à plat. Fixation invisible par exentriques.

Gammes Studio et Linéa : impossible avec combinaisons de 2xcaissons 60 cm ou 70 cm.

60 cm	505 x 250 x 300
70 cm	605 x 250 x 300
80 cm	705 x 250 x 300
90 cm	805 x 250 x 300
100 cm	905 x 250 x 300
110 cm	1005 x 250 x 300
120 cm	1106 x 250 x 300
140 cm	1306 x 250 x 300

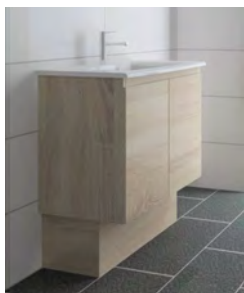

IBSOC60...
IBSOC70...
IBSOC80...
IBSOC90...
IBSOC100...
IBSOC110...
IBSOC120...
IBSOC140...

PIEDS

Pour l'avant et/ou l'arrière du sous-vasque.

lot de 2 pieds

120 x 250/260 x 120



Aluminium anodisé brillant
Pour sous-vasque hauteur 608 mm
Tube 20x20 mm. Patins de réglage de 10 mm.

LRP02CHB



HABILLAGE BAIGNOIRE



Corps de meuble et façades en panneau aggloméré **hydrofuge** mélaminé de 18 mm d'épaisseur.



Blanc brillant
HBLB



Grège brillant
HGRE



Basalte brillant
HBAS



Gris filaire
HGRF



Chêne sanremo
HCHS



Noir filaire
HNOF

HABILLAGE BAIGNOIRE H 50 CM

Panneau aggloméré hydrofuge mélaminé de 18 mm d'épaisseur. Equerres de fixations et pieds de réglage fournis.

170 cm	180 cm	180 cm
1700 x 500 x 18	1800 x 500 x 18	800 x 500 x 18
IBHAB01.170...	IBHAB01.180...	IBHAB01.80...

HABILLAGE BAIGNOIRE H 55 CM

Panneau aggloméré hydrofuge mélaminé de 18 mm d'épaisseur. Equerres de fixations et pieds de réglage fournis.

170 cm	180 cm	180 cm
1700 x 550 x 18	1800 x 550 x 18	800 x 550 x 18
IBHAB02.170...	IBHAB02.180...	IBHAB02.80...

HABILLAGE BAIGNOIRE SUR-MESURE

Panneau aggloméré hydrofuge mélaminé de 18 mm d'épaisseur. Sur-mesure selon la largeur et la hauteur. Equerres de fixations et pieds de réglage fournis.

sur-mesure	
L (de 1600 à 1850 mm) x H (de 450 à 600 mm) x 18	L (de 700 à 850 mm) x H (de 450 à 600 mm) x 18
IBHABSM.FACE...	IBHABSM.RET...



HABILLAGE WC

HABILLAGE WC

Panneau aggloméré hydrofuge mélaminé de 18 mm d'épaisseur. Livré à plat. Habillage livré en kit, non percé selon dimensions fournies.

sur-mesure non percé

L x H x P



commande à l'unité
IBHWC01...

sur-mesure percé

L x H x P



commande min. 20 pièces (plan identique)
IBHWC02...

Dimensions max : L 700 x H 1300 x P 300 mm, sinon demande de faisabilité nécessaire.

PLAN TECHNIQUE A COMPLETER DANS LE CAHIER TECHNIQUE P. 120

MITIGEUR

MITIGEUR AVEC TIRETTE

Mitigeur BAHAMA

46 x 140 x 140



Hauteur bec : 72 mm
Entraxe mitigeur / bec : 95 mm
Bec incliné

Compatible avec système Clou. Vidage en laiton

MITBAH140

Mitigeur EM

50 x 165 x 155



Hauteur bec : 116 mm
Entraxe mitigeur / bec : 105 mm
Bec incliné

Compatible avec système Clou. Vidage en laiton

MITEM163

MITIGEUR SANS TIRETTE

Mitigeur ITALIC

42 x 136 x 179



Hauteur bec : 103 mm
Entraxe mitigeur / bec : 118 mm
Mousseur inclinable sans vidage

MITITAL136CHB

ACCESSOIRE

Siphon

1'1/4 x Ø 32 x H105-155



Siphon recoupable
SIPH.INT01BL

Vidage clic-clac

1'1/4 x H 100



Vidage en ABS chromé brillant recoupable
OPVIDAG

Siphon déporté

1'1/4 x Ø 32 x H160-230



Siphon recoupable et extensible
SIPH.INT04BL

> LAVE-MAINS

> 2 VASQUES AU CHOIX

> PANNEAUX HYDROFUGES



L'ENSEMBLE LAVE-MAIN L.40 CM - VASQUE RÉSINE

Chêne sanremo

+ Habillage WC sur-mesure L60 H120 cm



L'ENSEMBLE LAVE-MAIN L.41 CM - VASQUE CÉRAMIQUE

Grège brillant

+ CARACTÉRISTIQUES TECHNIQUES

- Meuble monté tourillonné collé, suspendu par boîtiers d'accrochage réglables. Vide sanitaire à découper.
- Corps de meuble et façades en panneau aggloméré mélaminé hydrofuge 18 mm d'épaisseur.
- Portes sur charnières métalliques réglables à fermeture amortie. Poignée métal finition chromé brillant.

+ UN LARGE CHOIX DE DÉCORS EN PANNEAUX HYDROFUGES

Panneau aggloméré **hydrofuge P3** classé E0.5 ou CARB 2 mélaminé, chants assortis en ABS 1mm collage polyuréthane garantissant une résistance à l'humidité accrue. Finition brillante ou structurée, avec contreface mat assortie.



Blanc brillant
HBLB.HBLB



Grège brillant
HGRE.HGRE



Basalte brillant
HBAS.HBAS

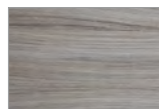

Gris filaire
HGRF.HGRF



Chêne sanremo
HCHS.HCHS



Noir filaire
HNOF.HNOF

+ CHOIX DE PLANS VASQUE



Plan vasque en céramique

- Plan vasque en céramique blanc brillant. Sans trop plein, livré avec bonde de vidage à écoulement libre chromé. Profondeur de la cuve: 75 mm. Plan vasque réversible.



Plan vasque en marbre reconstitué brillant

- Plan vasque en matériau de synthèse blanc brillant, composé de polyester et de carbonate de calcium avec un revêtement en surface Gel Coat de type ISO. Sans trop plein, livré avec bonde de vidage à écoulement libre chromé. Profondeur de la cuve: 80 mm. Plan vasque réversible.

+ ELEMENT HAUT

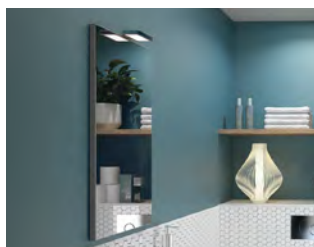

Miroir cadre alu hauteur 74 mm

- Miroir épaisseur 4 mm sur panneau mélaminé hydrofuge 16 mm, avec pitons de fixation.
- Cadre ABS revêtu d'un film aluminium
- Logement technique pour alimentation électrique invisible.

+ ECLAIRAGE



Applique LED

- LED 1 x 5W. 250 lumens.
- Classe II, IP44. convertisseur intégré.
- Corps ABS chromé brillant.
- Se fixe sur le support collé à l'arrière du miroir pour une fixation esthétique et fiable.

La durée de vie des leds est d'environ 40000 heures (env. 5 ans). Les ampoules ne sont pas remplaçables.

ENSEMBLE LAVE MAINS

PLAN MARBRE REC. BRILLANT	
ferrage gauche ILEAC02... + HA30AL	ferrage droite ILEAC03... + HA30AL
L. 40 CM	

PLAN CÉRAMIQUE	
ferrage gauche ILEAC12... + HA30AL	ferrage droite ILEAC13... + HA30AL
L. 41 CM	

ÉLÉMENTS SÉPARÉS



Blanc brillant
HBLB.HBLB



Grège brillant
HGRE.HGRE



Basalte brillant
HBAS.HBAS



Gris filaire
HGRF.HGRF



Chêne sanremo
HCHS.HCHS



Noir filaire
HNOF.HNOF

MEUBLE LAVE-MAIN

MEUBLE + PLAN

PLAN MARBRE REC. BRILLANT	PLAN CÉRAMIQUE
400 x 537 x 220	405 x 567 x 225
	
1 porte 1 étagère en bois Ferrage gauche ILEAC02...	1 porte 1 étagère en bois Ferrage droite ILEAC03...
	
1 porte 1 étagère en bois Ferrage gauche ILEAC12...	1 porte 1 étagère en bois Ferrage droite ILEAC13...

MIROIR CADRE ALU

Miroir 4mm sur cadre en ABS revêtu d'un film aluminium, avec pitons de fixation. Vide technique 18 mm.

40 cm

400 x 740 x 22



HA30AL

ECLAIRAGE

La durée de vie des leds est d'environ 40000 heures (env. 5 ans). Les ampoules ne sont pas remplaçables.

Eclairage LED

300 x 51 x 102



LED 1 x 5W
Classe II, IP44
convertisseur intégré. Corps ABS chromé brillant
TESPOT01

MITIGEUR LAVE-MAIN

Mitigeur lave-main

63 x 148 x 136



Hauteur bec : 124 mm
Entraxe mitigeur / bec : 100 mm
Bec incliné

MITLAV01

44 x 135 x 88



Hauteur bec : 79 mm
Entraxe mitigeur / bec : 100 mm
Bec droit

MITLAV02

ACCESSOIRE

Siphon

1'1/4 x Ø 32 x H105-155



Siphon recoupable

SIPH.INT01BL

Vidage libre

1'1/4 x H 39/104



En laiton chromé brillant

MITVIDAG.LIB.03

CAHIER TECHNIQUE

STUDIO - LINEA - CAMPUS - PULSION - DUO - LÉA



SCHÉMA ÉLECTRIQUE & SANITAIRE PAR GAMME *P90*



MEUBLE PAR GAMME *P98*

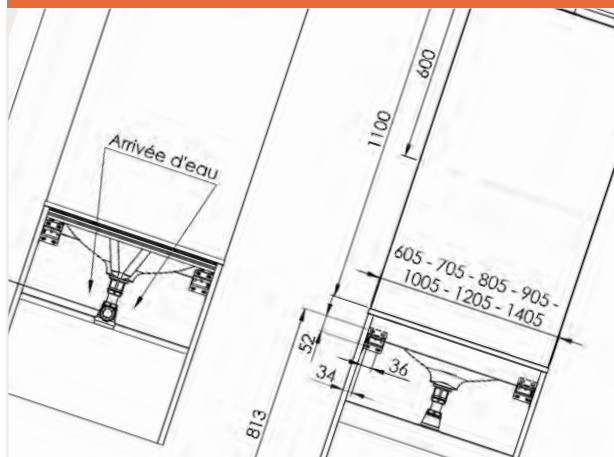

PLAN VASQUE *P110*



ÉLÉMENT HAUT *P116*



HABILLAGE ET ACCESSOIRES *P119*

SCHÉMA ÉLECTRIQUE & SANITAIRE

STUDIO & LINEA

MEUBLE HAUTEUR 61 CM

Plan vasque MBPLAN

avec vidage OPVIDAG et siphon SIPH.INT01BL

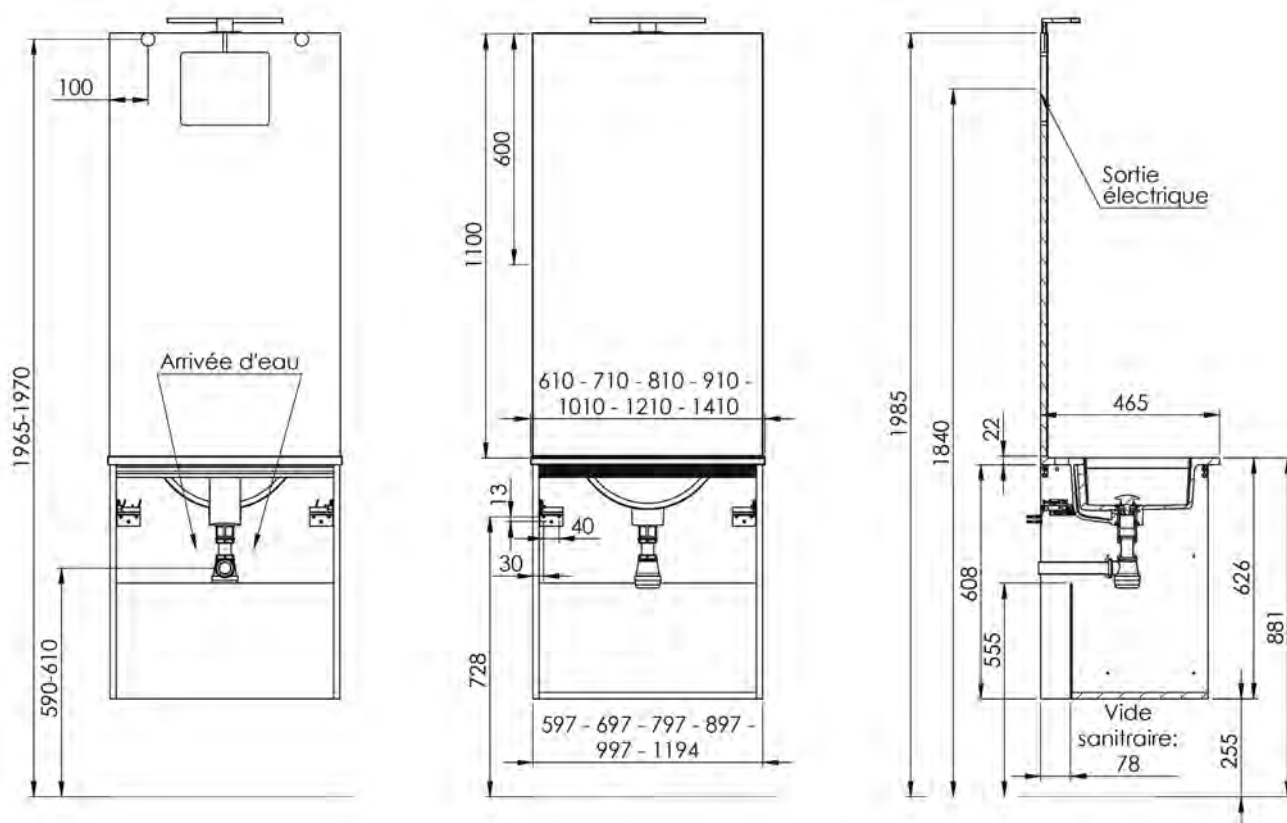

Plan vasque IBPLAN

avec vidage OPVIDAG et siphon SIPH.INT01BL

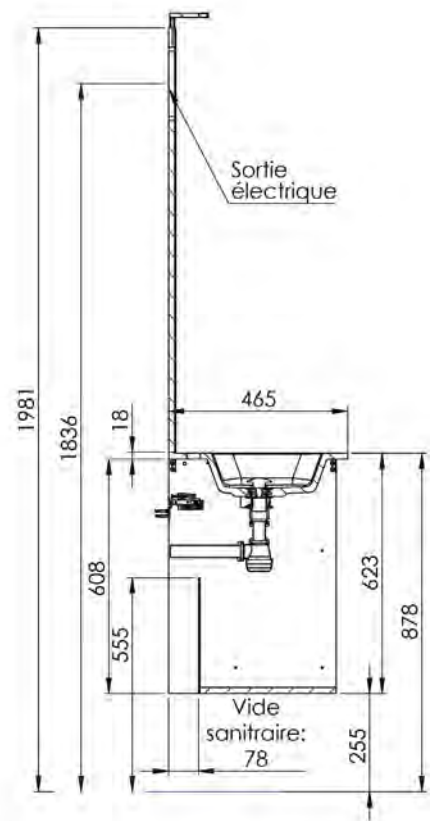
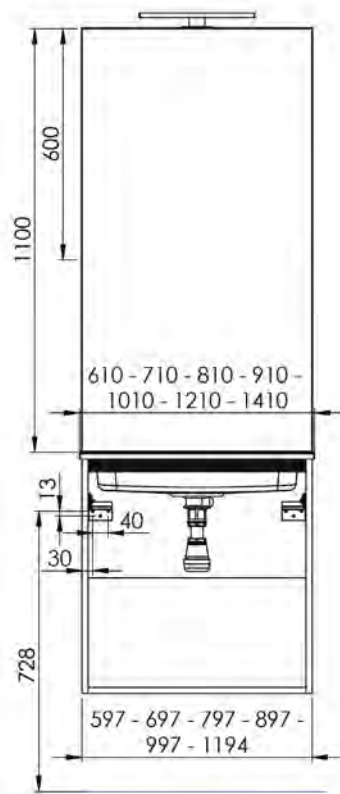
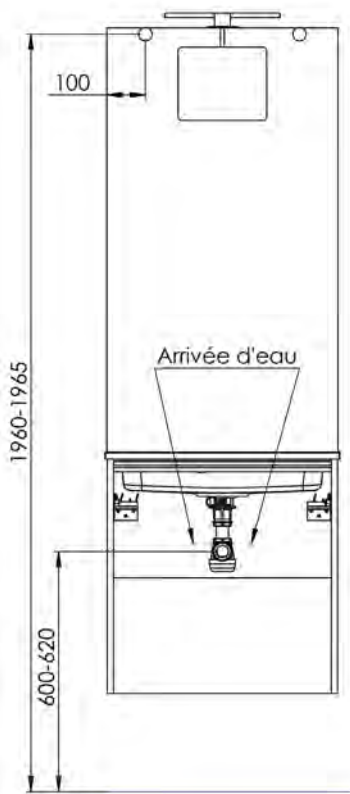

Plan vasque TEPLAN

avec vidage OPVIDAG et siphon SIPH.INT01BL

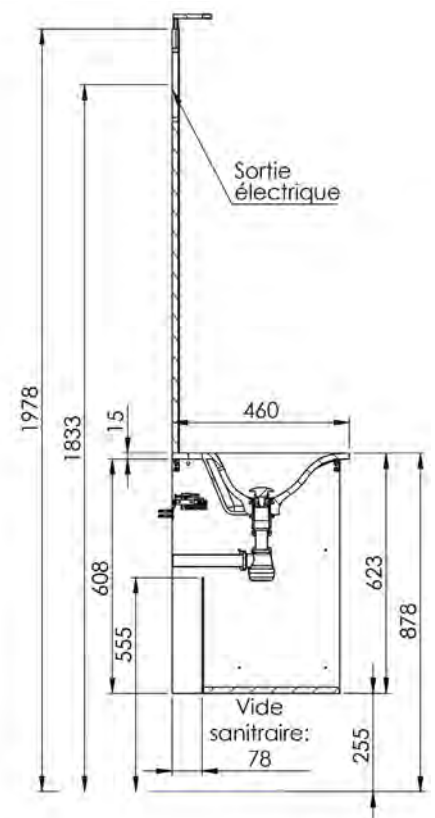
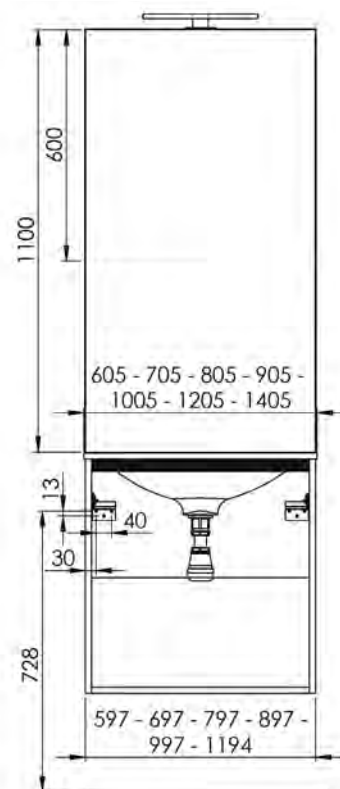
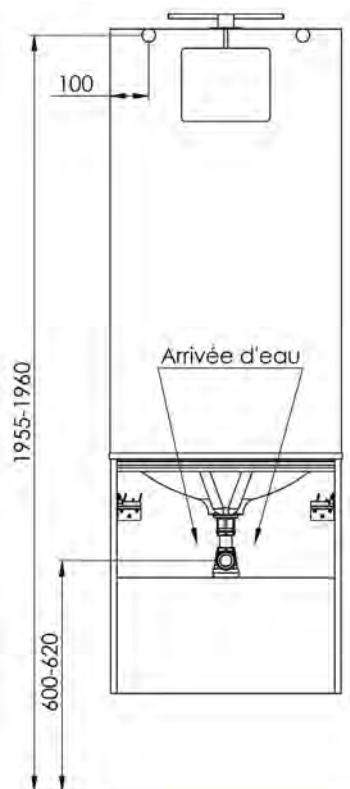

CAMPUS & PULSION

MEUBLE HAUTEUR 43 CM

Plan vasque MBPLAN

avec vidage OPVIDAG et siphon SIPH.INT04BL

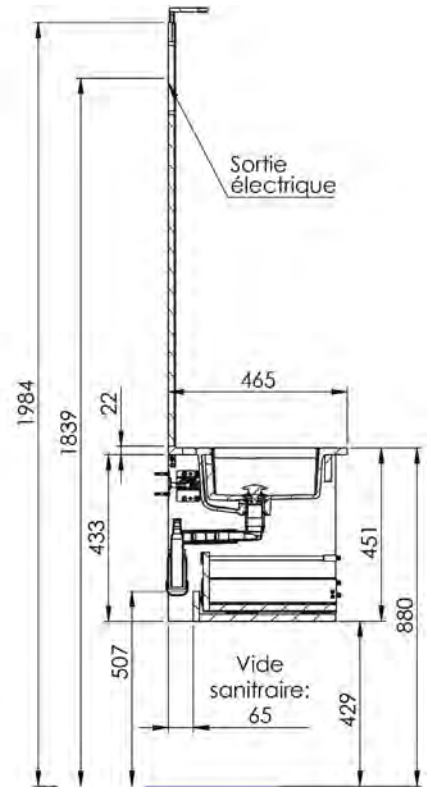
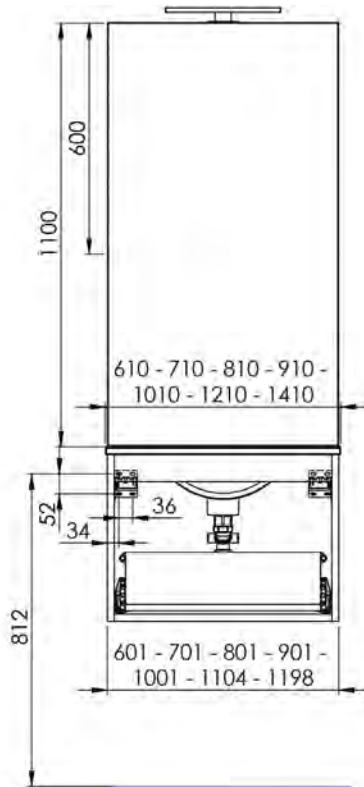
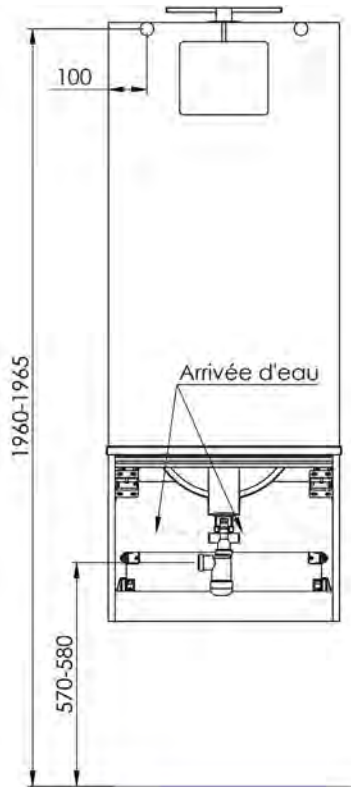

Plan vasque IBPLAN

avec vidage OPVIDAG et siphon SIPH.INT04BL

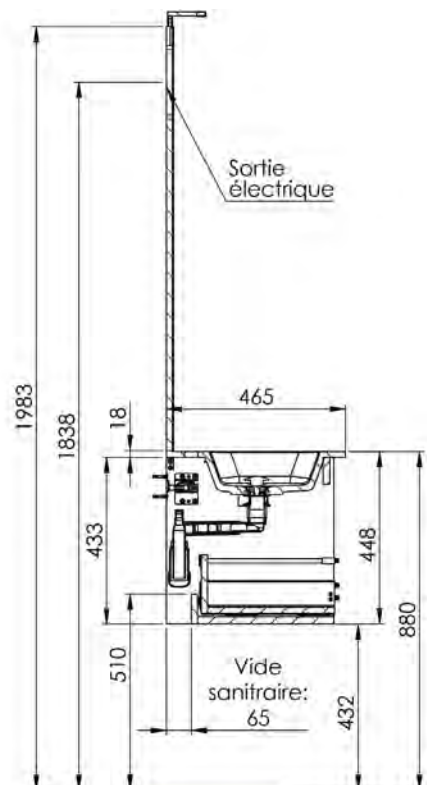
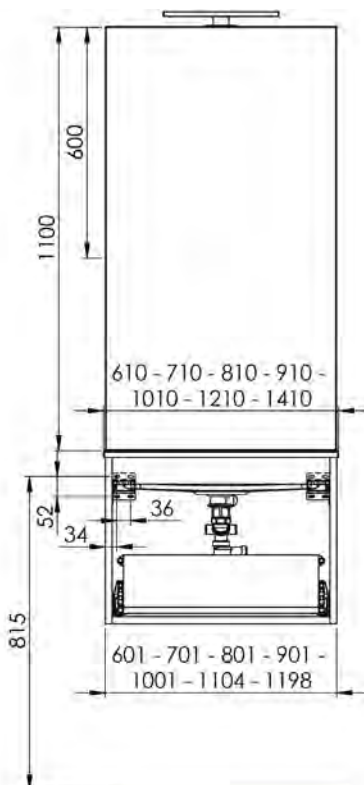
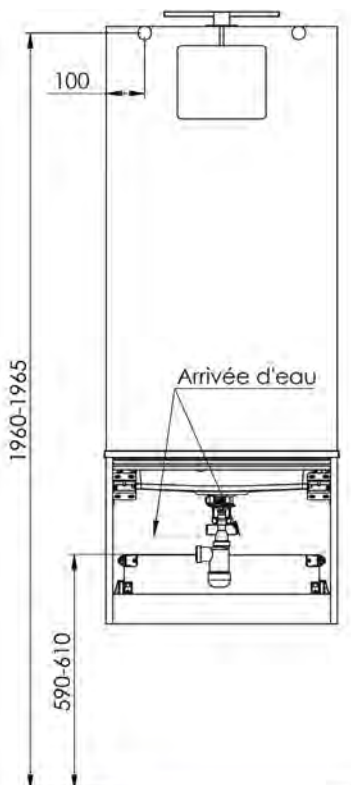

Plan vasque TEPLAN

avec vidage OPVIDAG et siphon SIPH.INT04BL

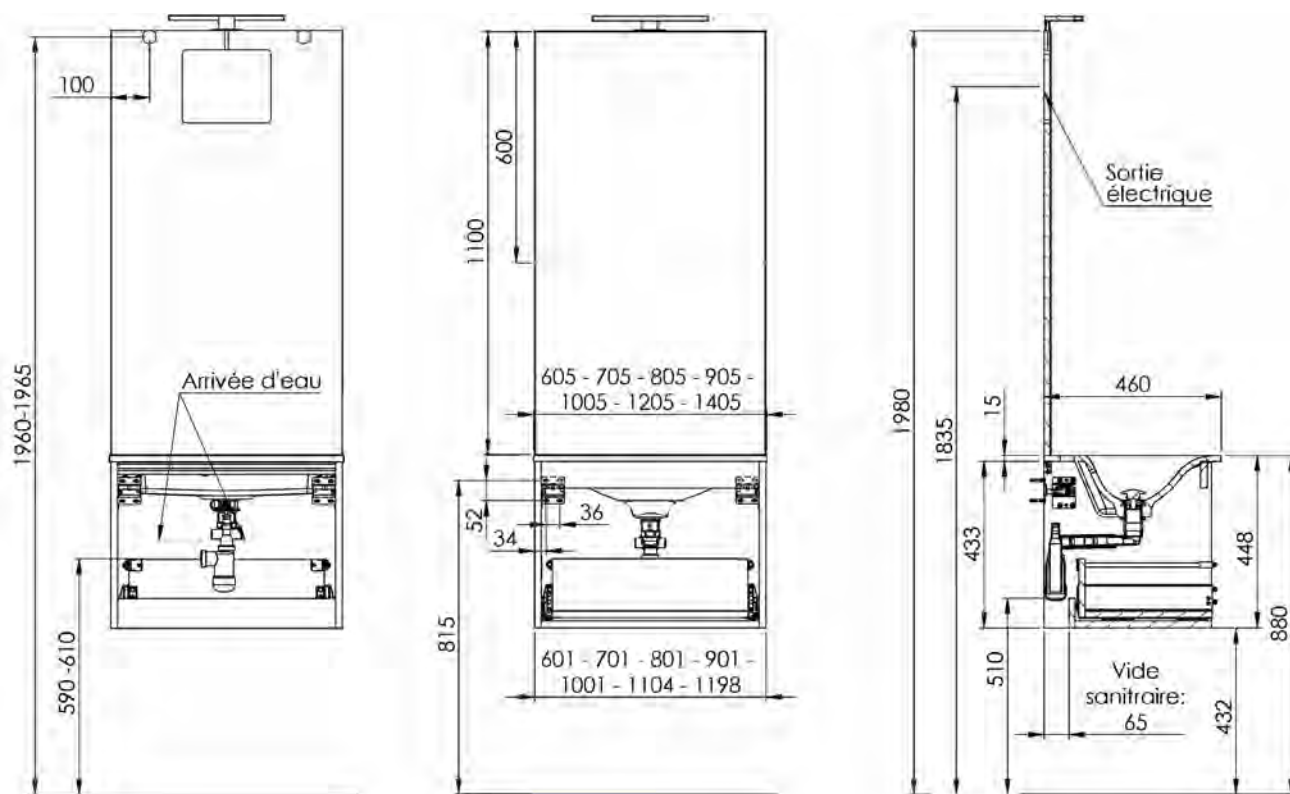

MEUBLE HAUTEUR 61 CM

Plan vasque MBPLAN

avec vidage OPVIDAG et siphon SIPH.INT01BL

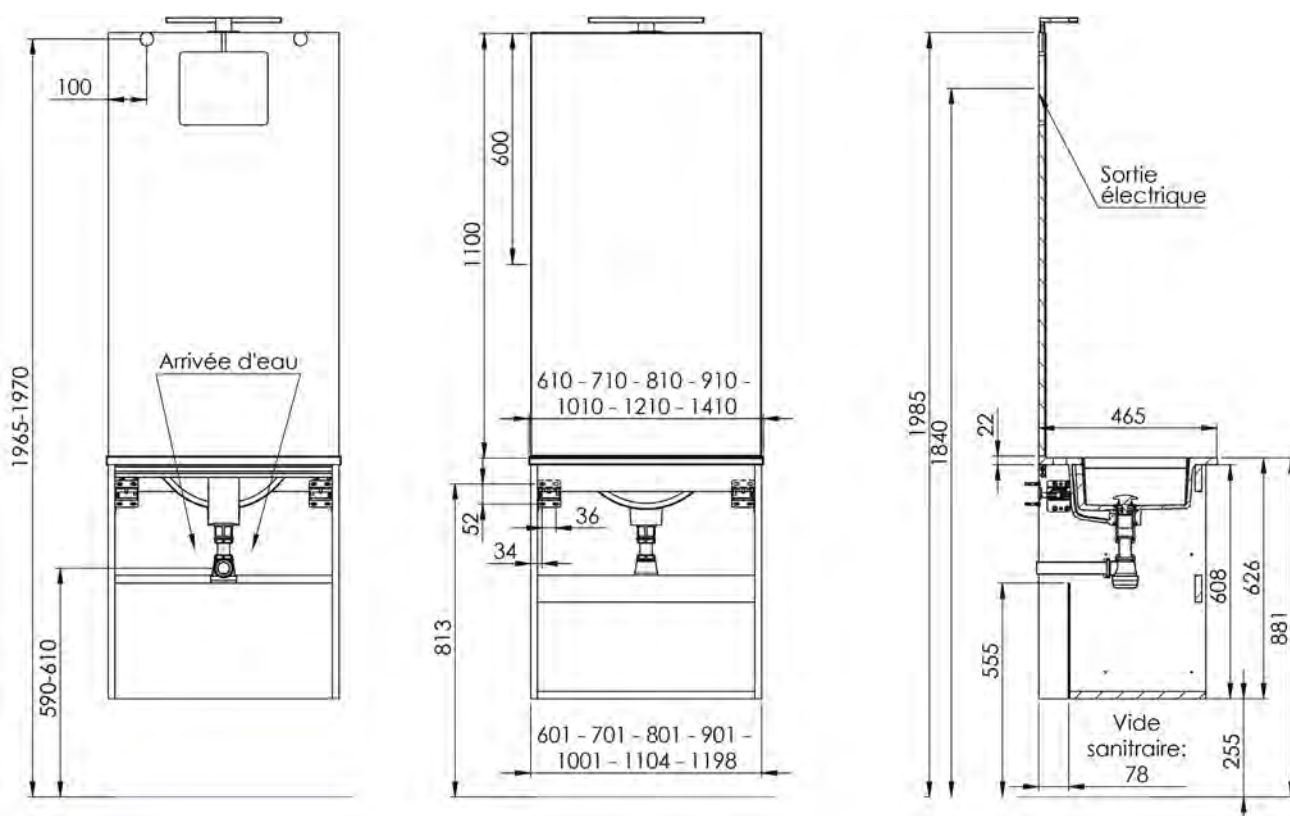

Plan vasque IBPLAN

avec vidage OPVIDAG et siphon SIPH.INT01BL

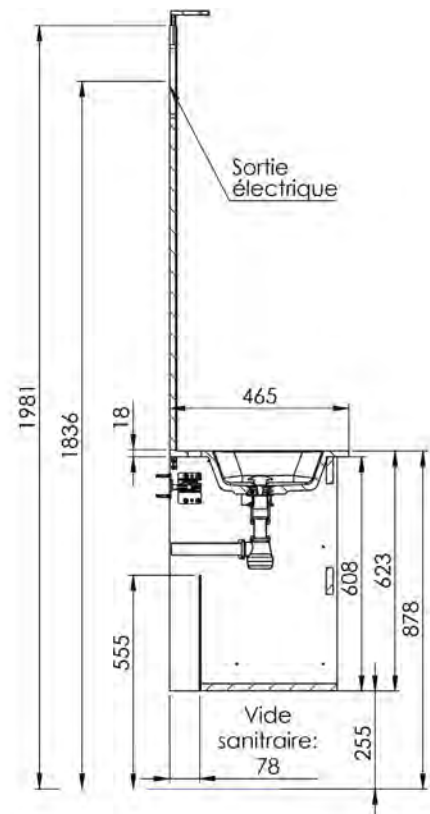
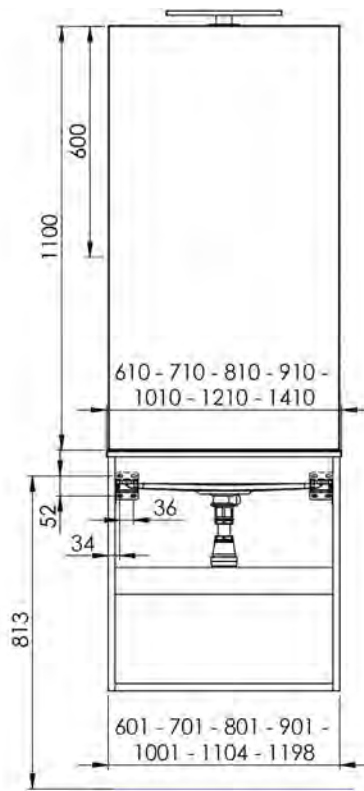
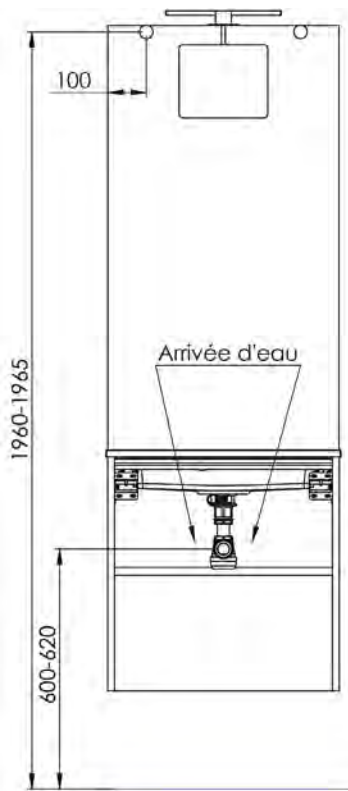

Plan vasque TEPLAN

avec vidage OPVIDAG et siphon SIPH.INT01BL

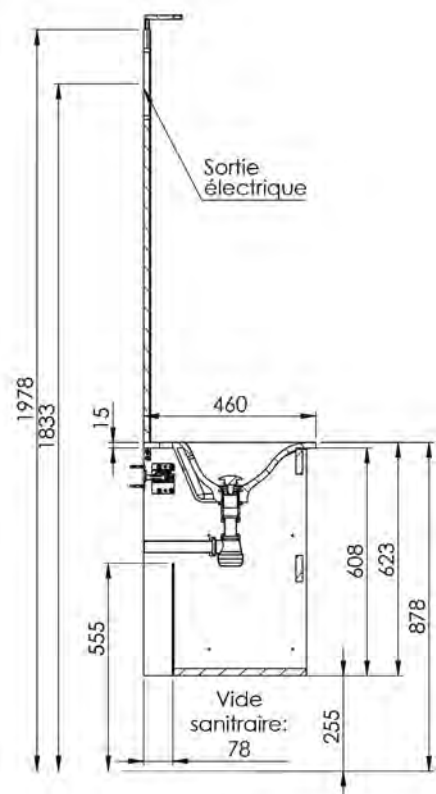
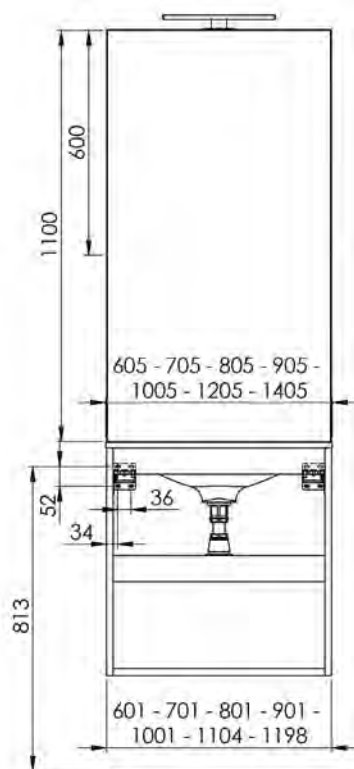
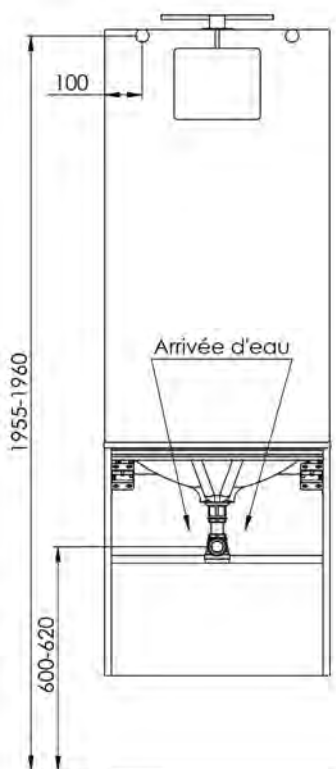

MEUBLE HAUTEUR 54 CM

Plan vasque LEPLAN041BLB

avec vidage MITVIDAG.LIB.03 et siphon SIPH.INT01BL

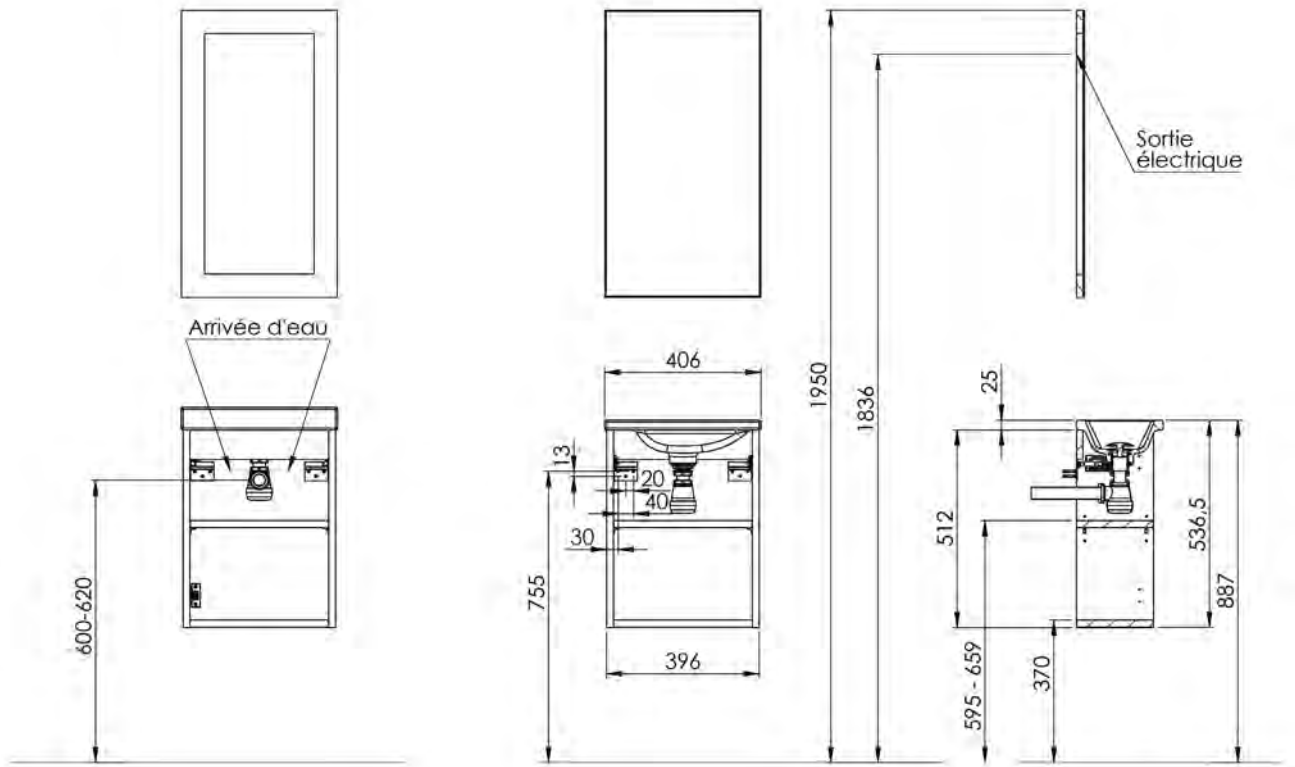

Plan vasque LEPLAN041CERB

avec vidage MITVIDAG.LIB.03 et siphon SIPH.INT01BL

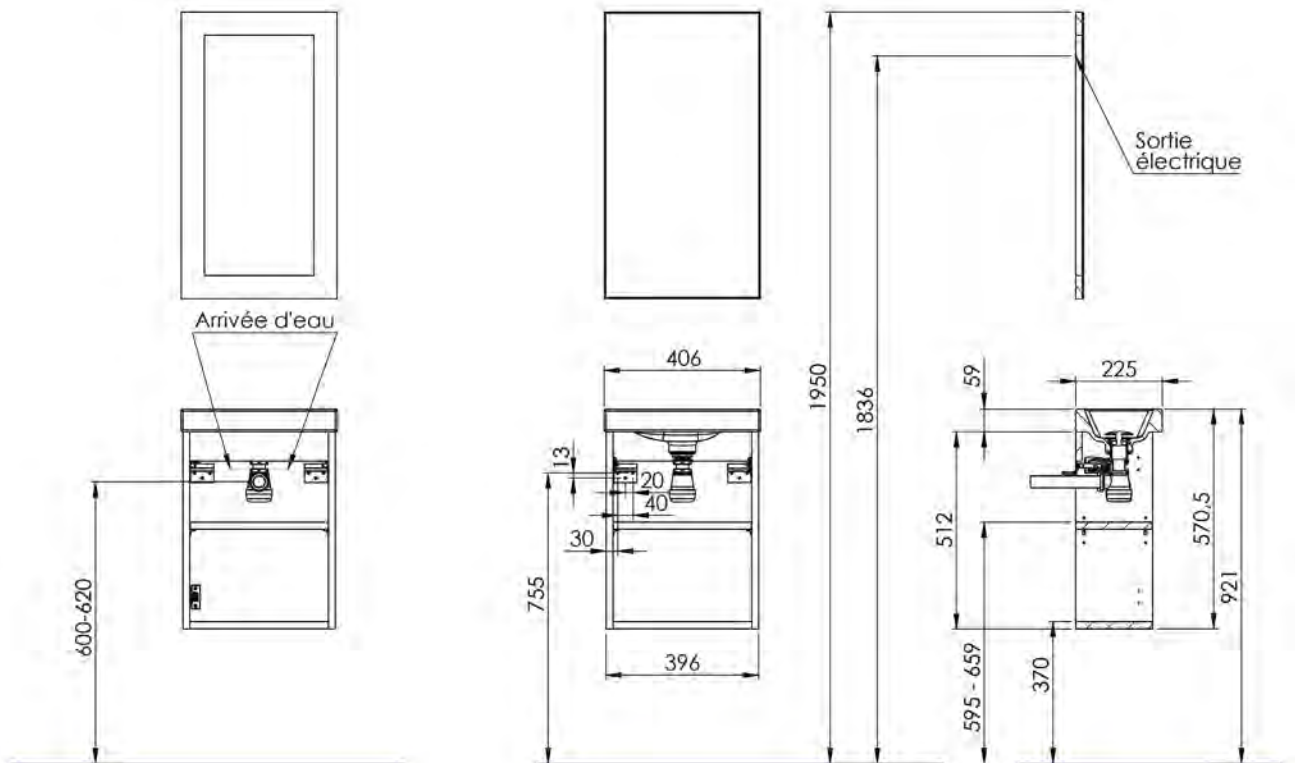

MEUBLE

STUDIO



Meuble monté tourillonné collé, suspendu par boîtiers d'accrochage réglables, avec possibilité de soutien par des pieds. Vide sanitaire 78 mm.

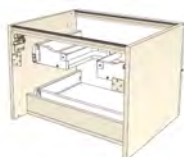

Corps de meuble et façades en panneau aggloméré mélaminé de 16 mm d'épaisseur.

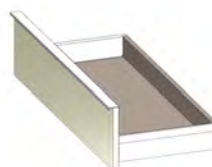

Tiroirs double parois métallique blanc/ fond cappucino, sortie totale amortie avec tube rond. Découpe siphon métallique laqué blanc intégré dans le tiroir du haut. La découpe siphon du tiroir du haut est toujours centrée dans la largeur du sous-vasque. Profondeur utile : 331 mm.

Portes avec amortisseurs intégrés. Poignées métal chromées brillantes.

SOUS-VASQUE 2 PORTES

2 portes

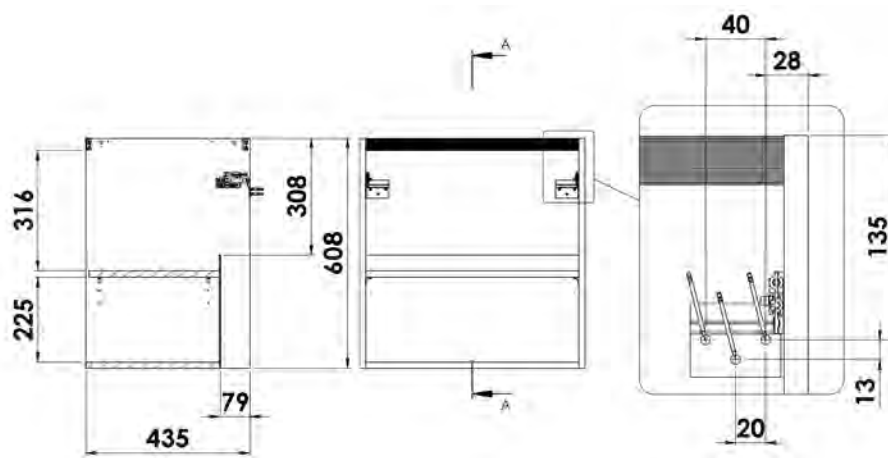

3 portes

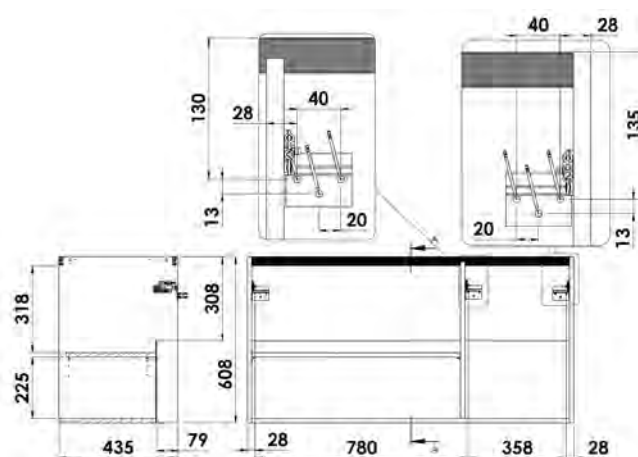

SOUS-VASQUE 2 TIROIRS

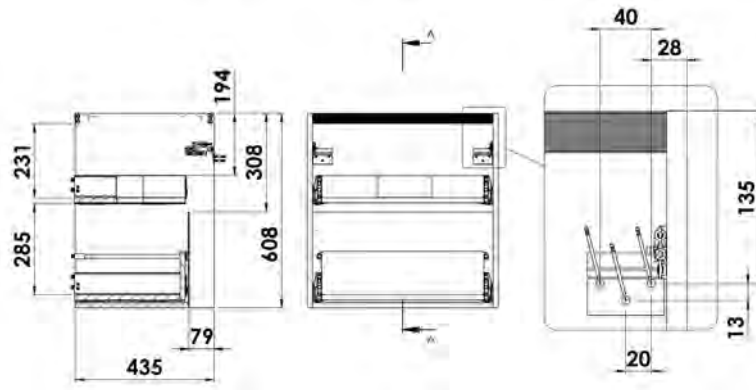

Tiroir simple - Vue profil

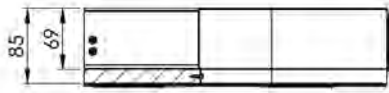

Tiroir avec railings - Vue profil

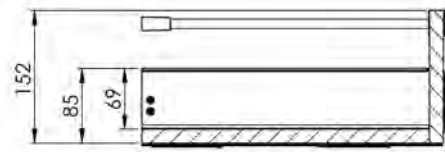

MEUBLE DE COMPLÉMENT HAUTEUR 104 CM

STU98...

H 154 CM

STU68... / STU69...

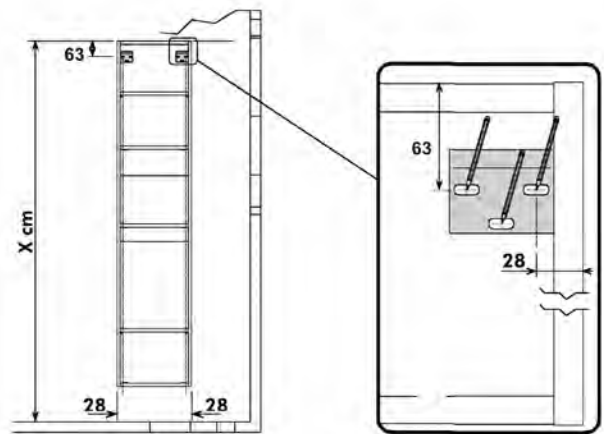
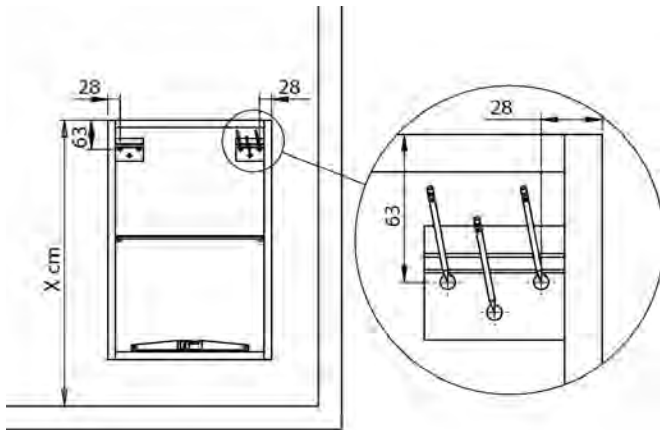

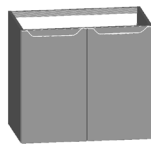

Meuble monté tourillonné collé, suspendu par boîtiers d'accrochage réglables, avec possibilité de soutien par des pieds. Vide sanitaire : 78 mm.

Corps de meuble en panneau aggloméré mélaminé de 18 mm d'épaisseur. Façades en fibres moyenne densité MDF E1 enrobé polymère avec recouvrement total des angles, 18 mm d'épaisseur, coins arrondis rayon 2mm, contreface blanche.

Portes sur charnières métalliques réglables à fermeture amortie. Poignée par prise de main de la façade.

SOUS-VASQUES À PORTES

2 portes

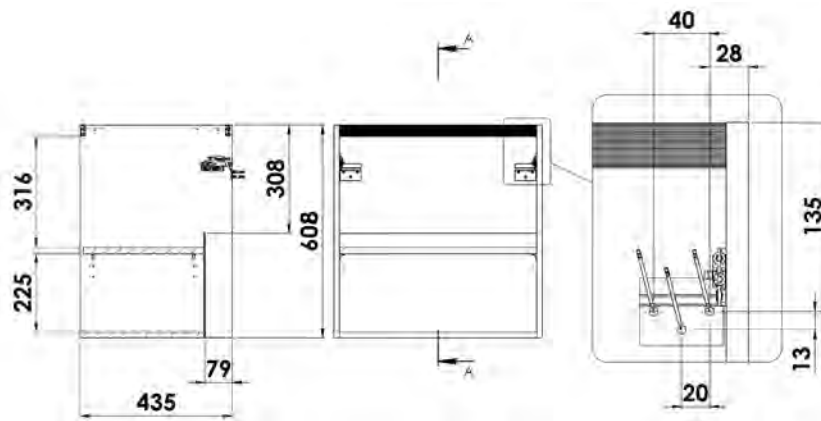

3 portes

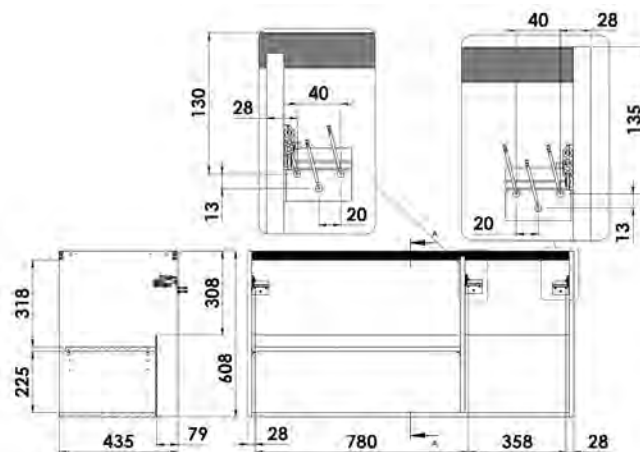

MEUBLE DE COMPLÉMENT H 104 CM

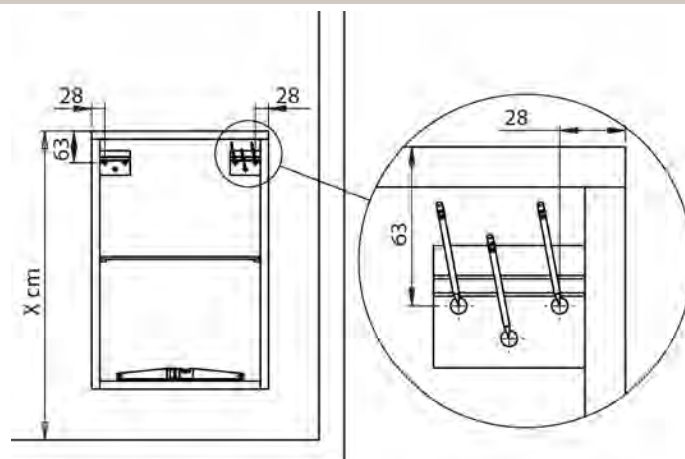

CAMPUS

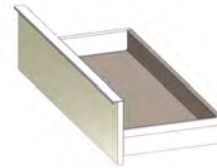

Meuble monté tourillonné collé, suspendu par boîtiers d'accrochage anti-décrochement réglables.
 Vide sanitaire : 78 mm (sauf version 1 grand tiroir : 63 mm)

Corps de meuble et façades en panneau aggloméré mélaminé de 18 mm d'épaisseur.

Tiroirs double parois métallique blanc/ fond cappucino, avec coulisse amortie sortie totale amortie et tube rond. Découpe siphon métallique laqué blanc dans le tiroir haut. Profondeur utile : 331 mm.

Portes avec amortisseurs intégrés. Ouverture par prise de main de la façade.

SOUS-VASQUE 2 PORTES

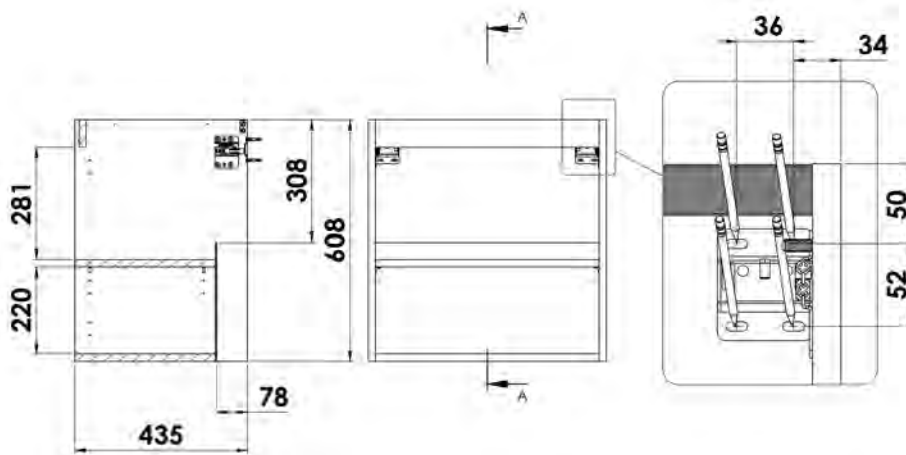

SOUS-VASQUE 3 PORTES

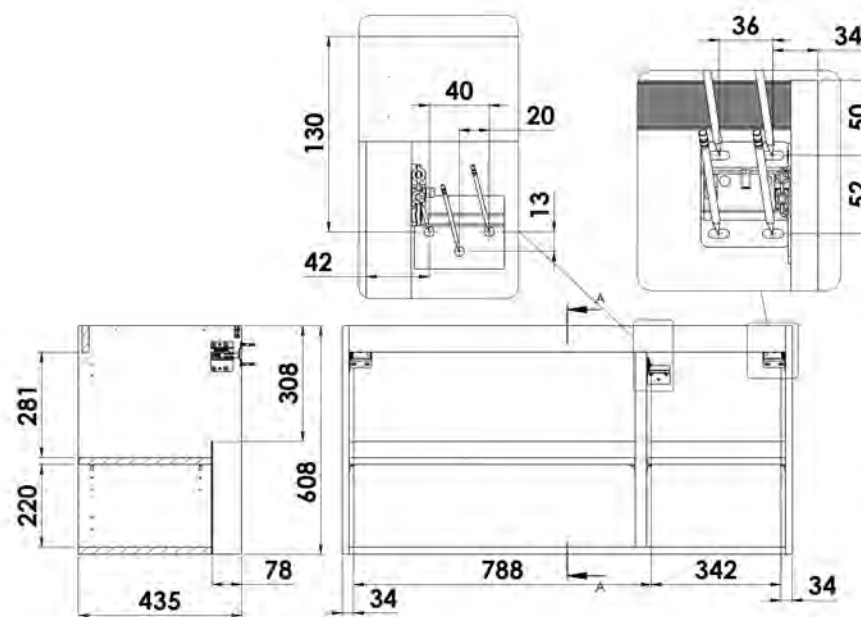

Tiroir simple - Vue profil

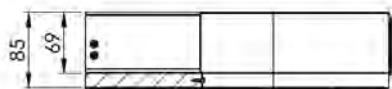

Tiroir avec railings - Vue profil

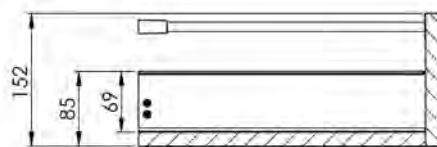

SOUS-VASQUE 1 GRAND TIROIR

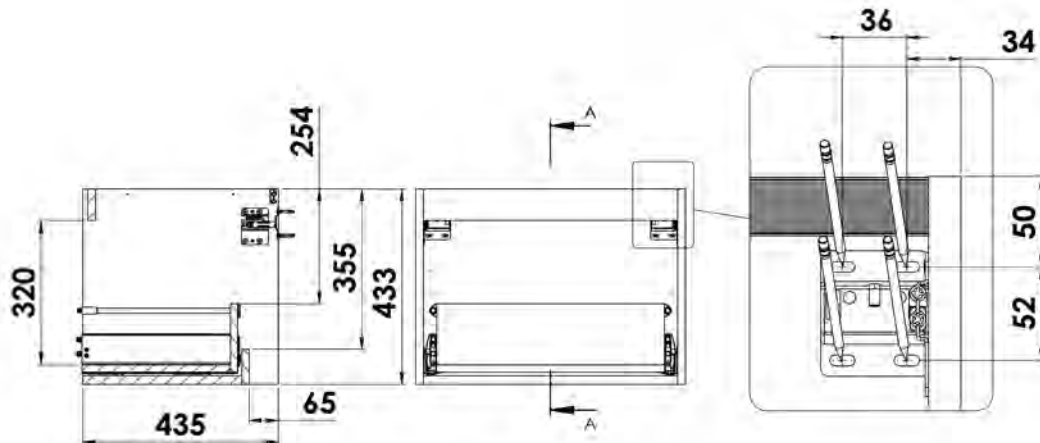

SOUS-VASQUE 2 TIROIRS

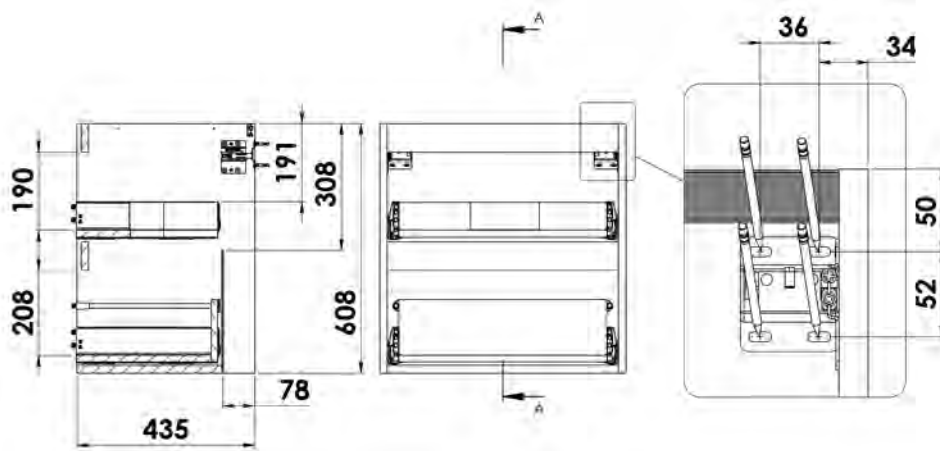

SOUS-VASQUE 3 TIROIRS

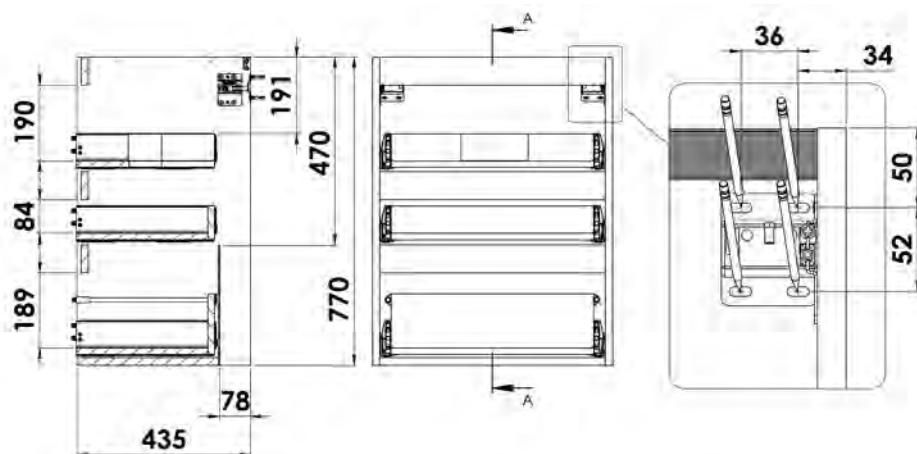

MEUBLE DE COMPLÉMENT H 104 CM

poignée en haut

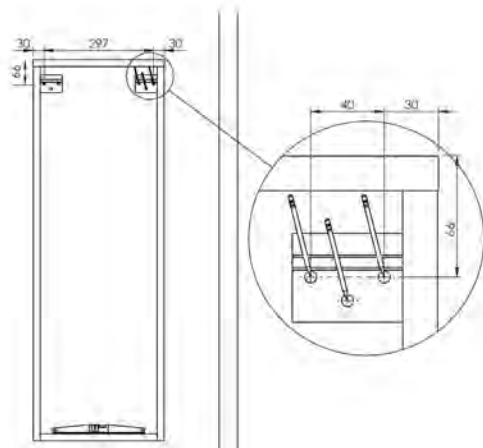

poignée en bas

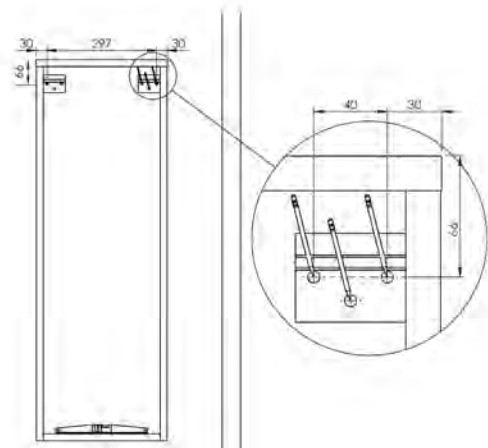

MEUBLE DE COMPLÉMENT H 153 CM

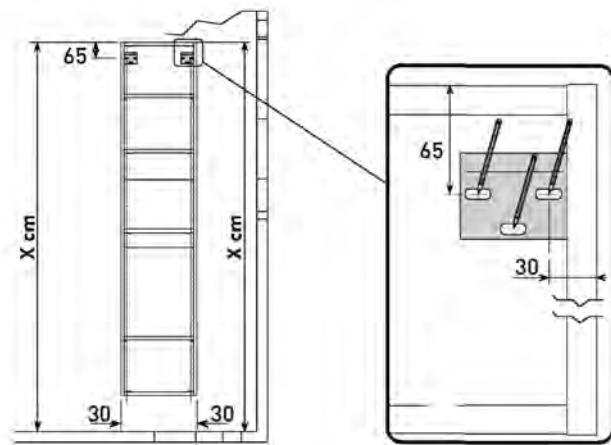

PULSION



Meuble monté tourillonné collé, suspendu par boîtiers d'accrochage anti-décrochement réglables.
Vide sanitaire : 78 mm (sauf version 1 grand tiroir : 63mm).

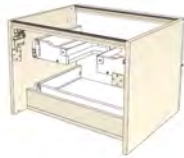

Corps de meuble et façades en panneau aggloméré mélaminé de 18 mm d'épaisseur.

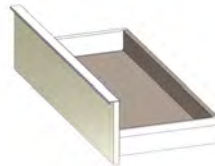

Tiroirs double parois métallique blanc/ fond cappucino, avec coulisse amortie sortie totale amortie et tube rond. Découpe siphon métallique laqué blanc dans le tiroir haut.

Portes avec amortisseurs intégrés. Poignée métal chromé brillant. Meuble tiroir : poignée adaptée à la dimension des façades et meuble à portes : poignée largeur 197 mm.

SOUS-VASQUE 2 PORTES

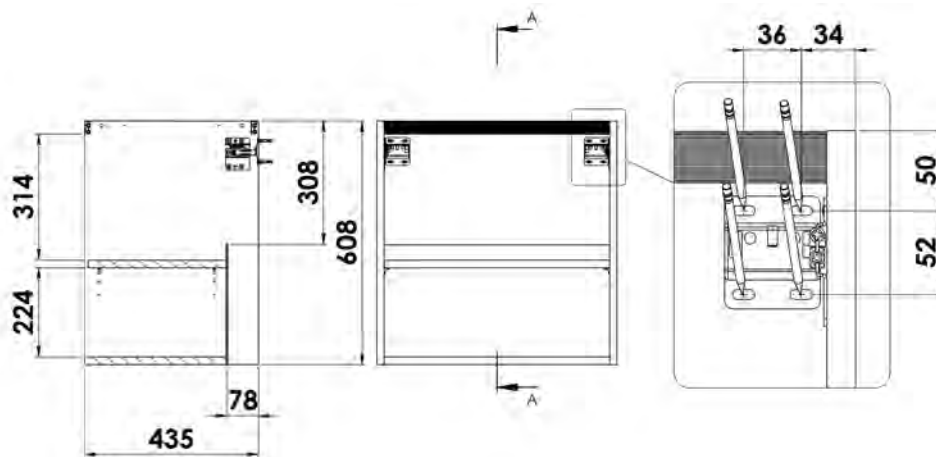

SOUS-VASQUE 3 PORTES

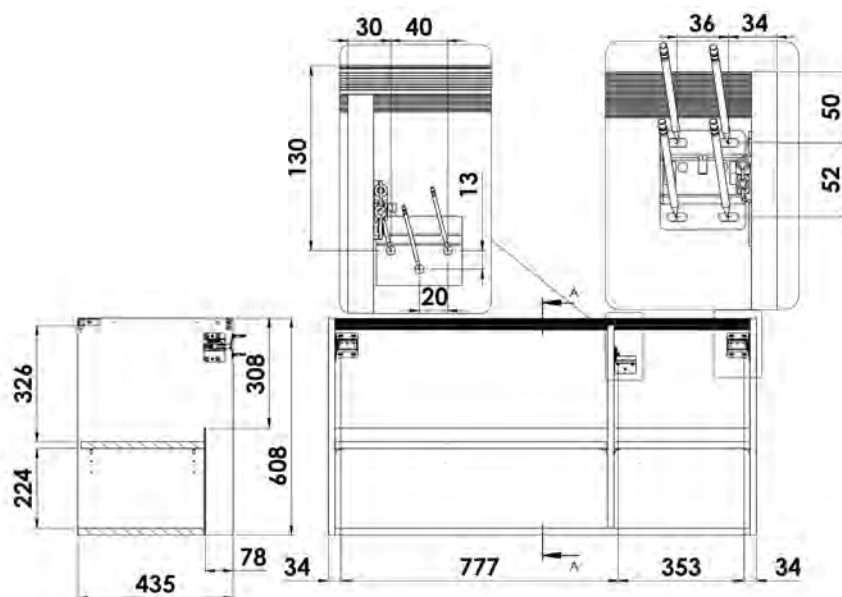

SOUS-VASQUE 1 GRAND TIROIR

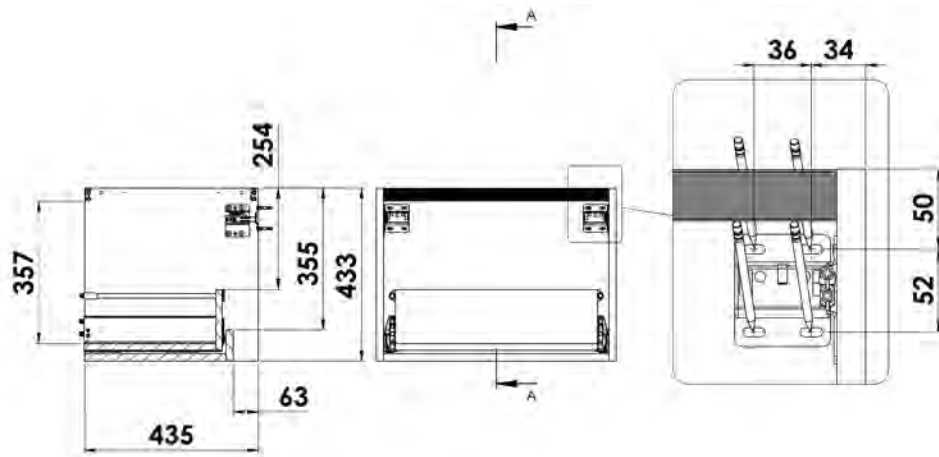

SOUS-VASQUE 2 TIROIRS

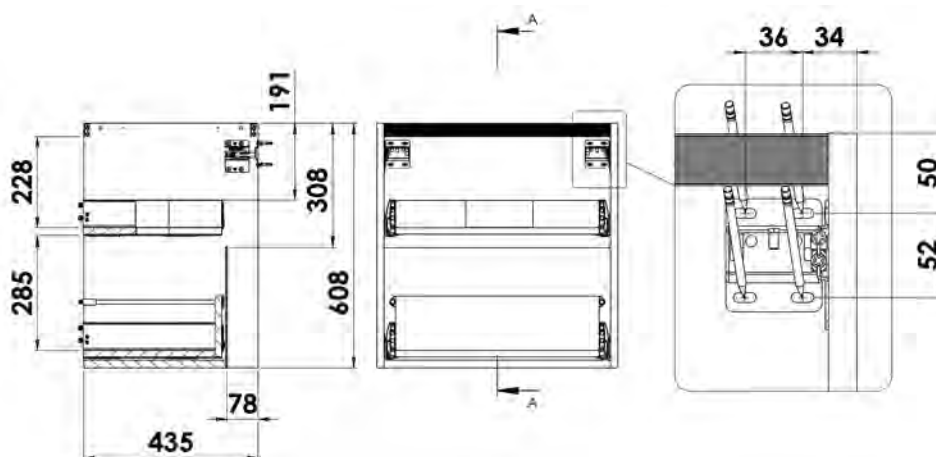

MEUBLE DE COMPLÉMENT H 104 CM

H 153 CM

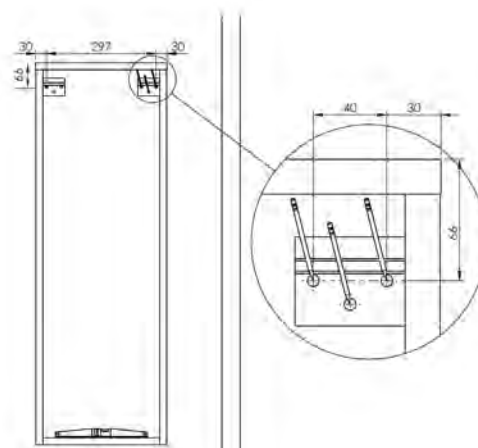
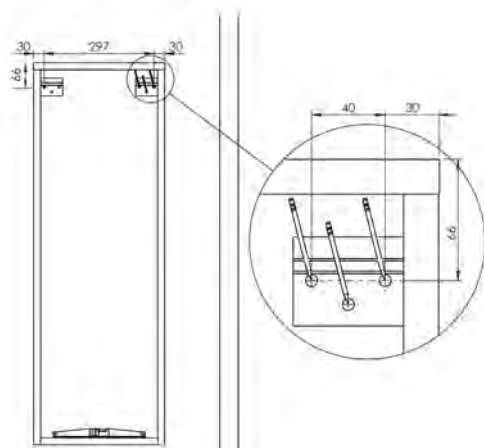

DUO



Meuble monté tourillonné collé, suspendu par boîtiers d'accrochage réglables et posé au sol sur les pieds ABS hauteur 60 mm réglables fournis. Il est impératif de toujours fixer les meubles au mur. Vide sanitaire : 96 mm. Siphon non compris.

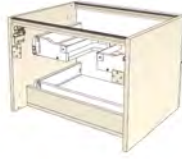

Façades et corps de meuble en panneau aggloméré mélaminé de 18 mm d'épaisseur.

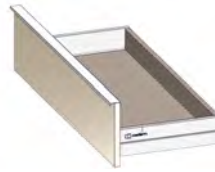

Tiroirs double parois métallique blanc/ fond cappucino, avec coulisse amortie sortie totale amortie et tube rectangulaire. Découpe siphon métallique laquée blanc dans le tiroir haut. Profondeur utile : 431 mm.

Portes sur charnières métalliques réglables à fermeture amortie. Poignée métal, finition chromé brillant.

SOUS-VASQUE À PORTES

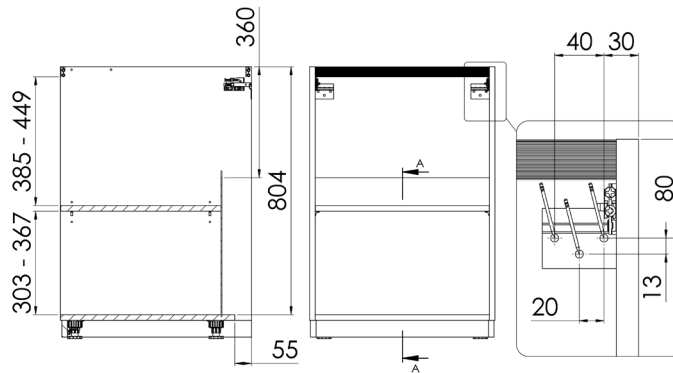

SOUS-VASQUE À TIROIRS

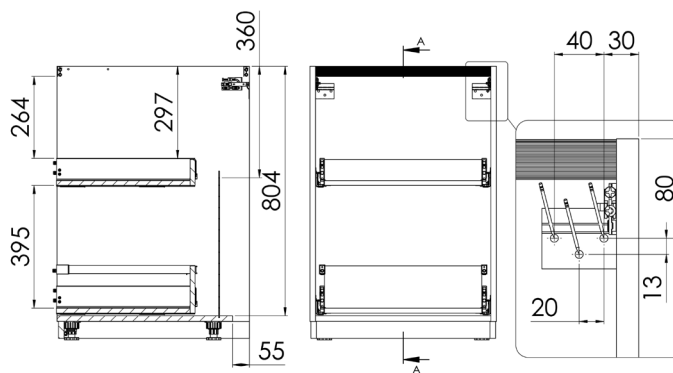

Tiroir simple - Vue profil

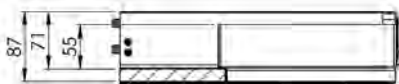

Tiroir avec railings - Vue profil

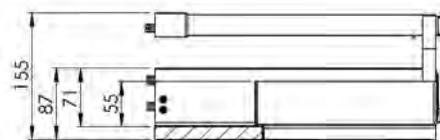

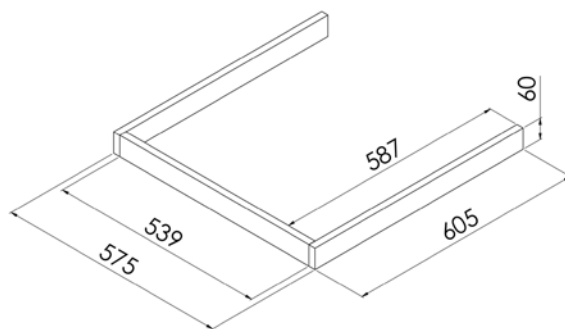
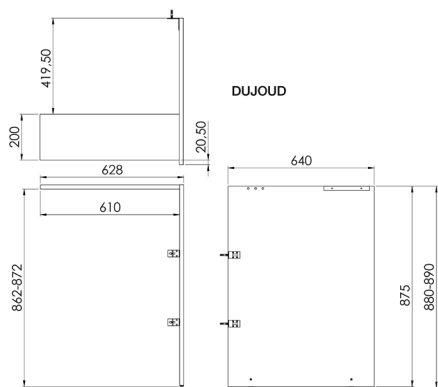

PLAN VASQUE EN MARBRE RECONSTITUÉ BRILLANT

Plans vasque en matériau de synthèse blanc brillant, composé de polyester et de carbonate de calcium avec un revêtement en surface Gel Coat de type ISO. Kit trop plein inclus. Siphon déporté recommandé. Remontée arrière 15mm. Profondeur de la cuve : 120 mm.

gauche

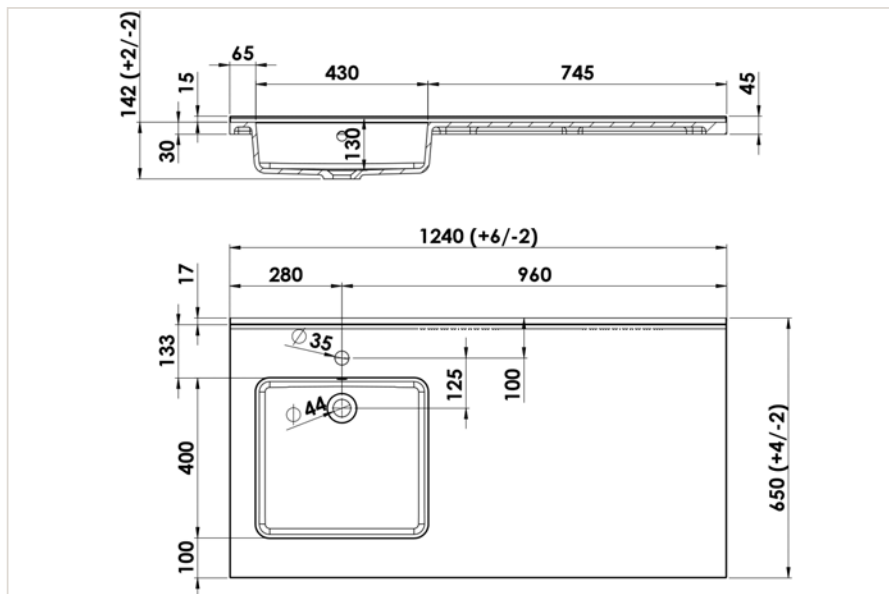

droite

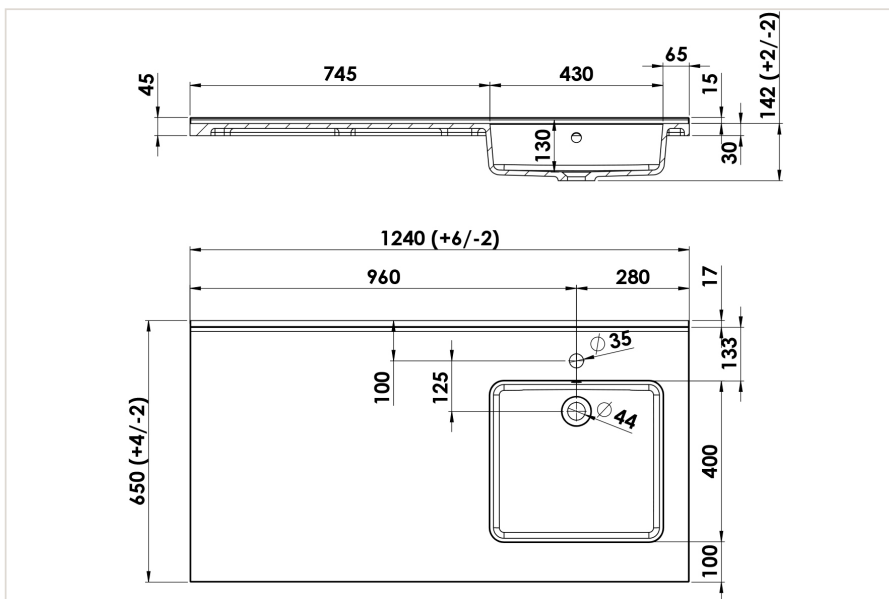

MEUBLE HAUT H 90 CM

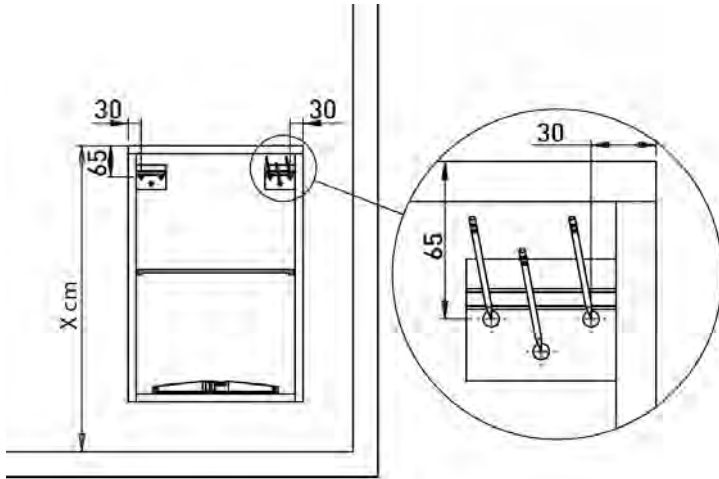

LEA

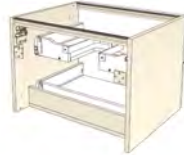

Meuble monté tourillonné collé, suspendu par boîtiers d'accrochage réglables. Vide sanitaire à découper.

Corps de meuble et façades en panneau aggloméré mélaminé hydrofuge 18 mm d'épaisseur.

Portes sur charnières métalliques réglables à fermeture amortie.
Poignée métal finition chromé brillant.

SOUS-VASQUE

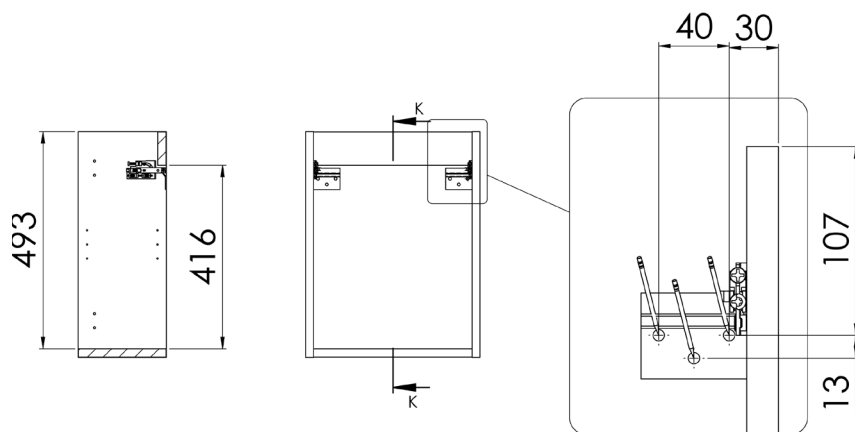

PLAN VASQUE EN MARBRE RECONSTITUÉ BRILLANT

Plan vasque en matériau de synthèse blanc brillant, composé de polyester et de carbonate de calcium avec un revêtement en surface Gel Coat de type ISO. Sans trop plein, livré avec bonde de vidage à écoulement libre chromé. Profondeur de la cuve: 80 mm. Plan vasque réversible.

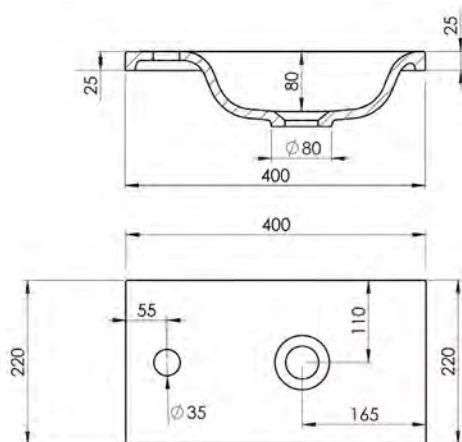

PLAN VASQUE EN CÉRAMIQUE

Plan vasque en céramique blanc brillant. Sans trop plein, livré avec bonde de vidage à écoulement libre chromé. Profondeur de la cuve: 75 mm. Plan vasque réversible.

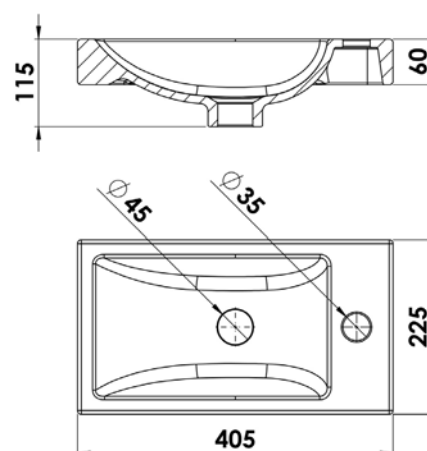

ACCESSOIRE

En laiton chromé brillant

MITVIDAG.LIB.03

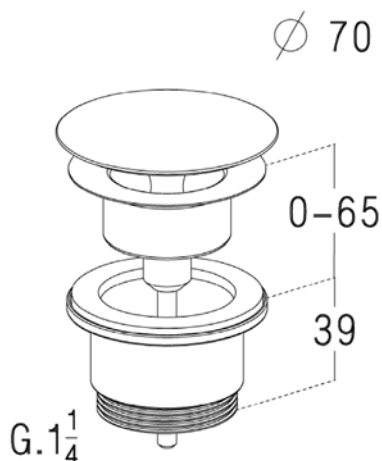

MIROIR CADRE ALU

Miroir 4mm sur cadre en ABS revêtu d'un film aluminium, avec pitons de fixation. Vide technique 18 mm.

HA30AL

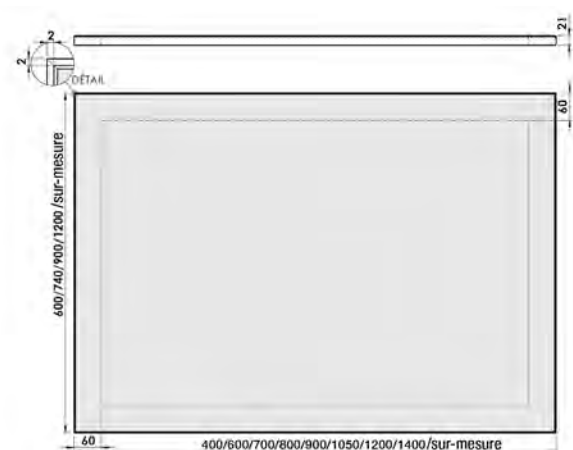

MITIGEUR LAVE-MAIN

MITLAV01

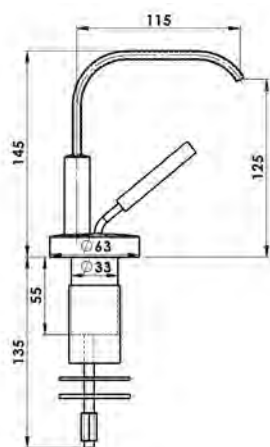

Hauteur bec : 124 mm
Entraxe mitigeur / bec : 100 mm
Bec incliné

MITLAV02

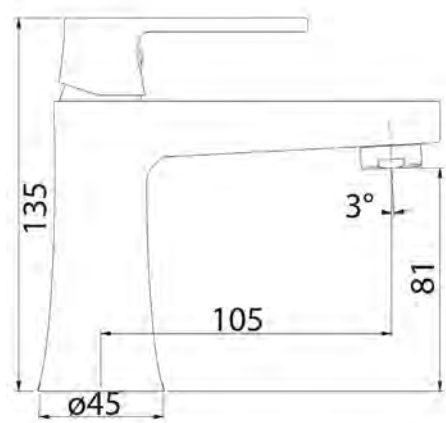

Hauteur bec : 79 mm
Entraxe mitigeur / bec : 100 mm
Bec droit

PLAN VASQUE

PLAN VASQUE CÉRAMIQUE

Plan vasque moulé en céramique. Avec petit dossieret. Trop plein moulé, bague chromée brillante. Profondeur de la vasque: 130 mm.
(ne pas utiliser de mitigeur à tirette en cas de miroir sur plan).

MBPLANC60CERBLC

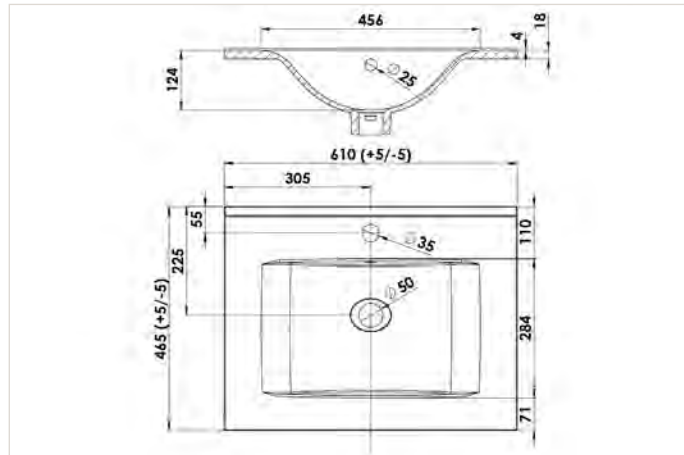

MBPLANC70CERBLC

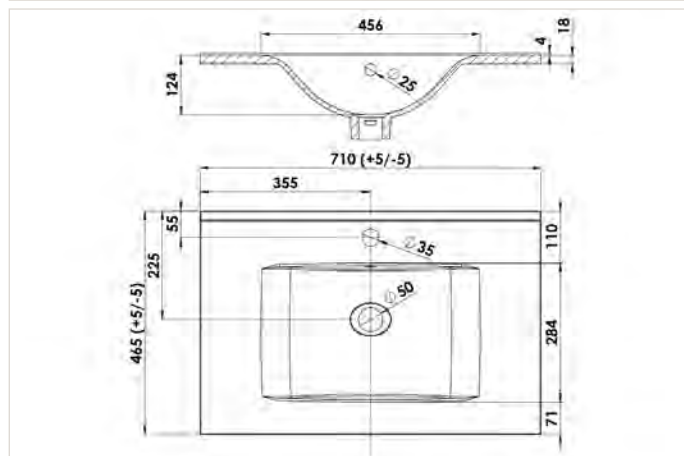

MBPLANC80CERBLC

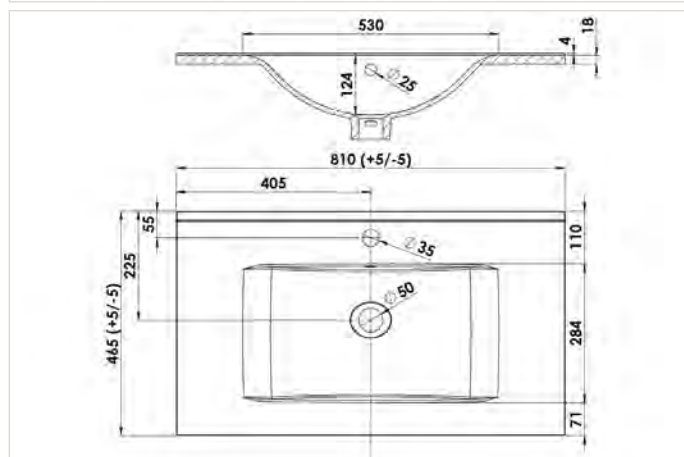

MBPLANC90CERBLC

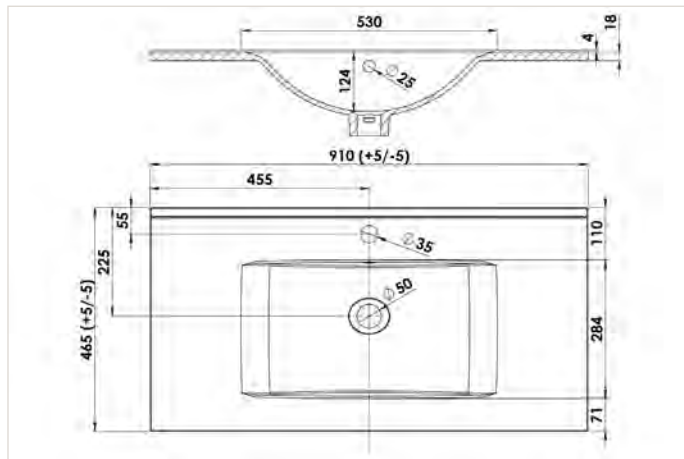

MBPLANC100CERBLC

centré

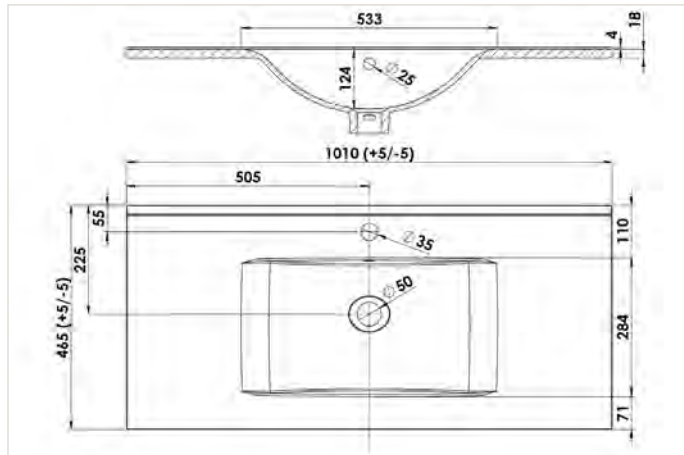

MBPLANC120CERBLC

centré

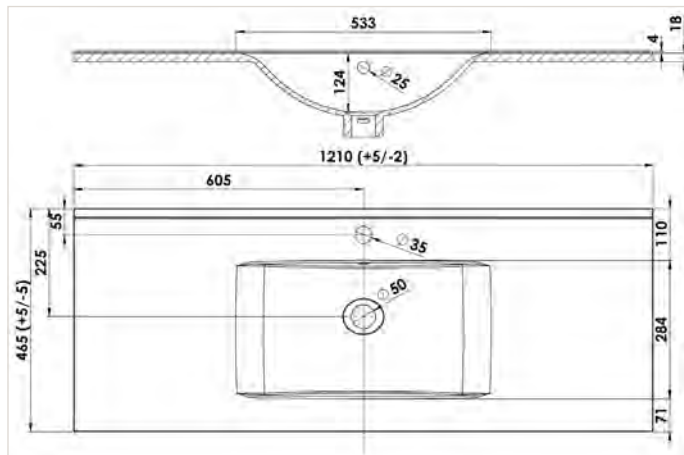

MBPLAND120CERBLC

double

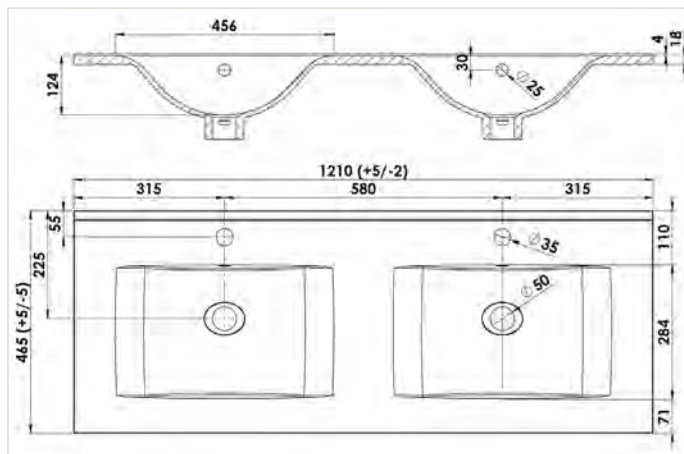

PLAN VASQUE MARBRE RECONSTITUÉ

Plans vasque en matériau de synthèse, composé de polyester et de carbonate de calcium avec un revêtement en surface Gel Coat de type ISO. Livré avec kit trop plein chromé brillant. Profondeur de la cuve : 90 mm. Avec petit dossieret.

IBPLANC60BLB

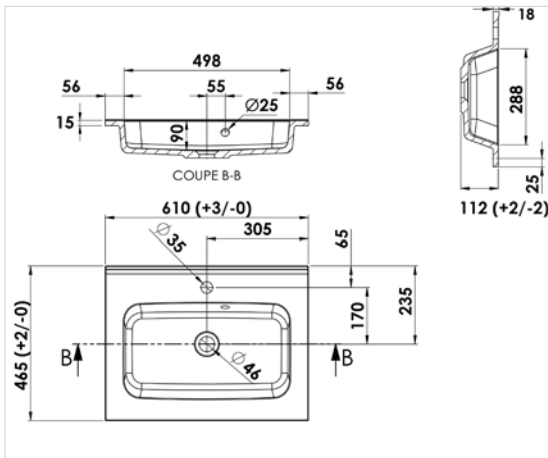

IBPLANC70BLB

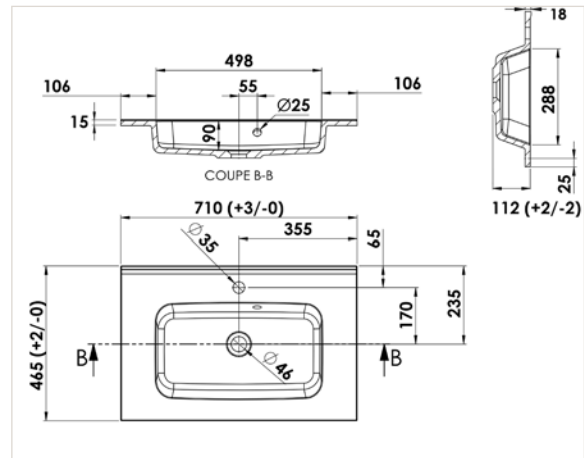

IBPLANC80BLB

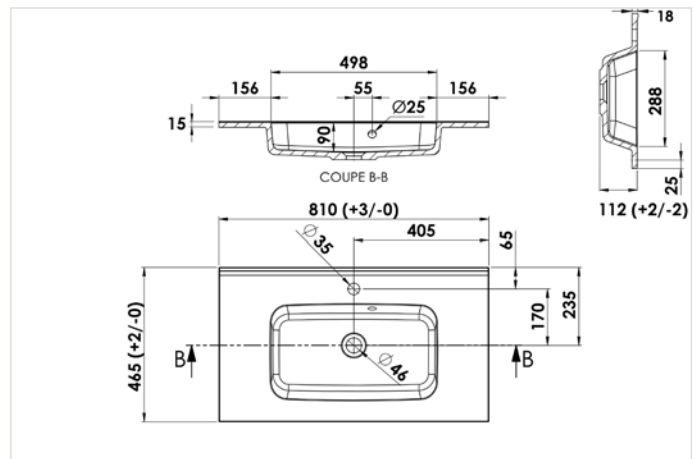

IBPLANC90BLB

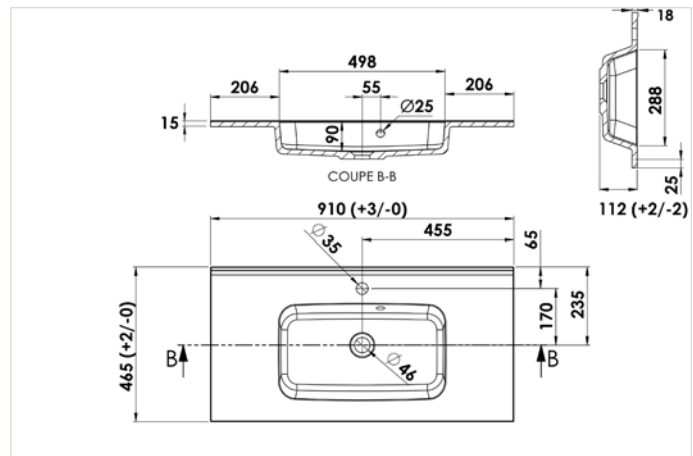

IBPLANC100BLB

centré

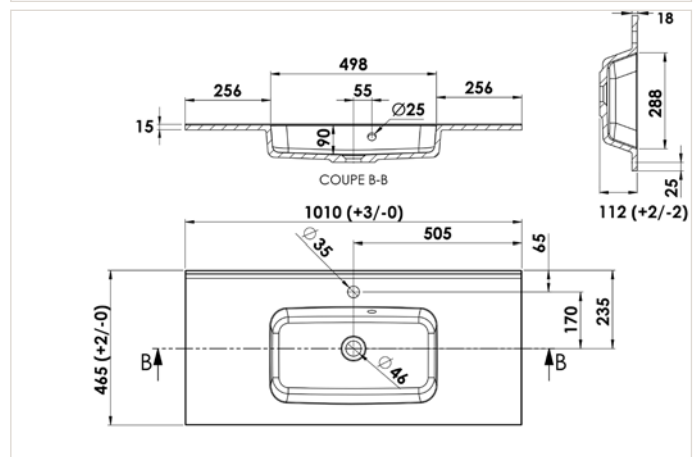

IBPLANC120BLB

centré

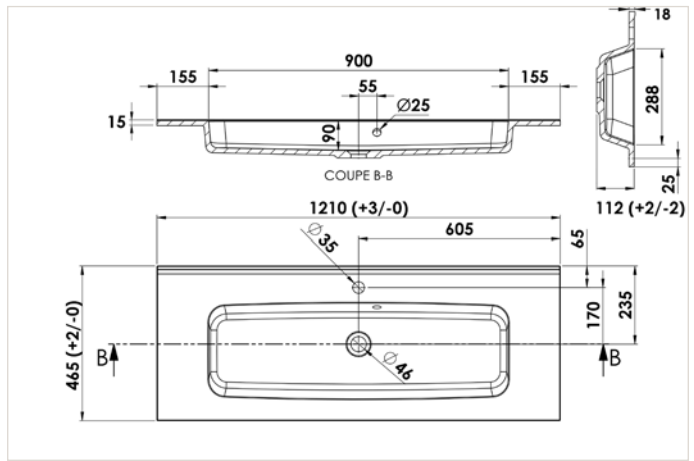

IBPLANM120BLB

2 perçages mitigeurs

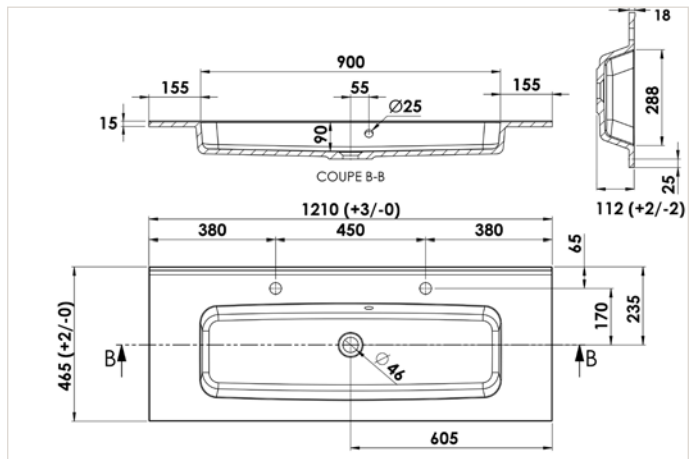

IBPLAN2120BLB

double

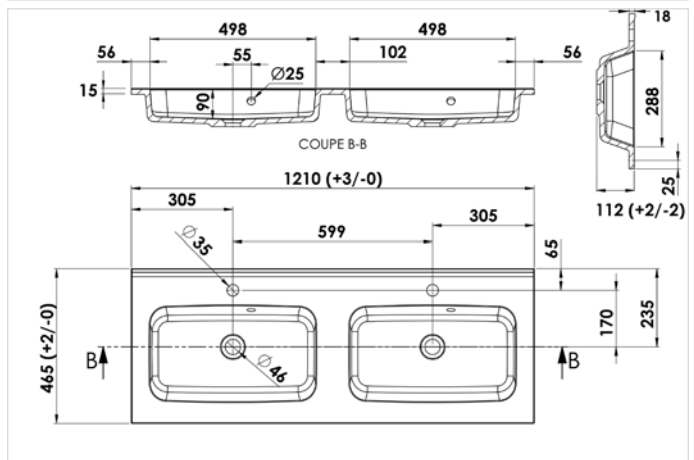

IBPLAN2140BLB

double

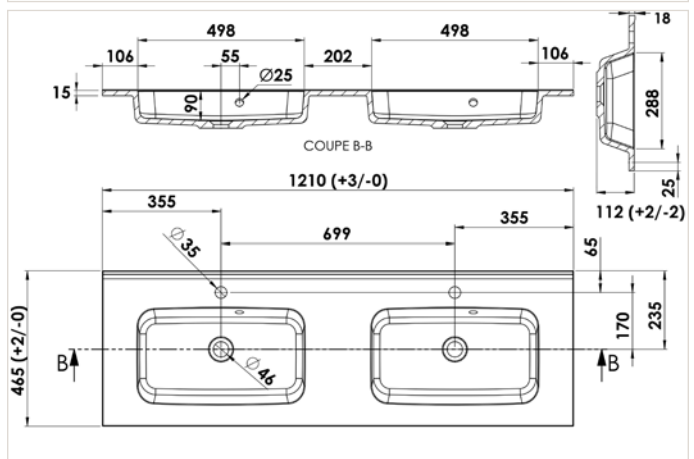

PLAN VASQUE EN MARBRE RECONSTITUÉ BRILLANT

Plan vasque moulé en matériau de synthèse blanc brillant, composé de polyester et de carbonate de calcium avec un revêtement en surface Gel Coat de type ISO. Système de trop plein moulé. Profondeur de la cuve : 115 mm. Contrôler l'emcombrement si utilisation d'un mitigeur à tirette avec un miroir sur plan.

TEPLANC60BLB

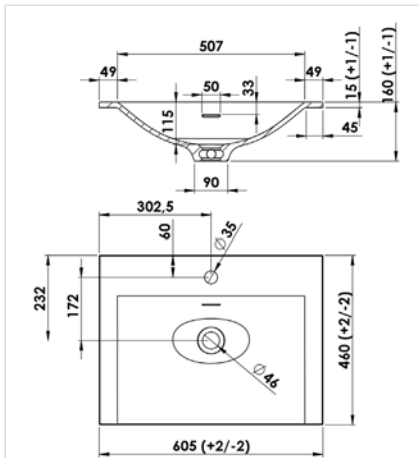

TEPLANC70BLB

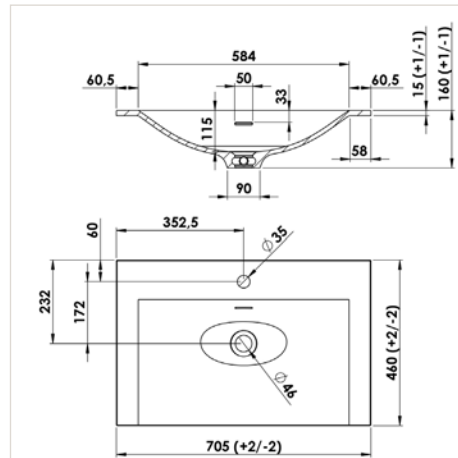

TEPLANC80BLB

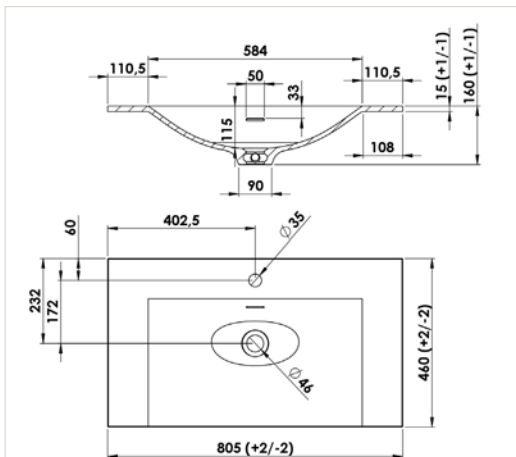

TEPLANC90BLB

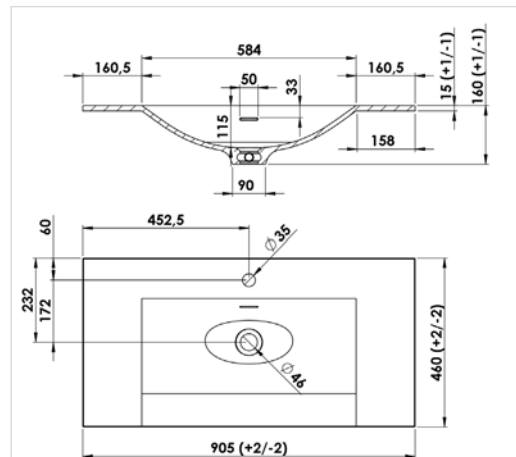

TEPLANC100BLB

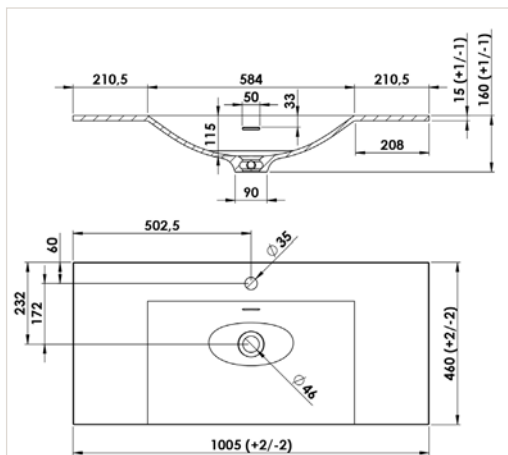

TEPLANC110BLB

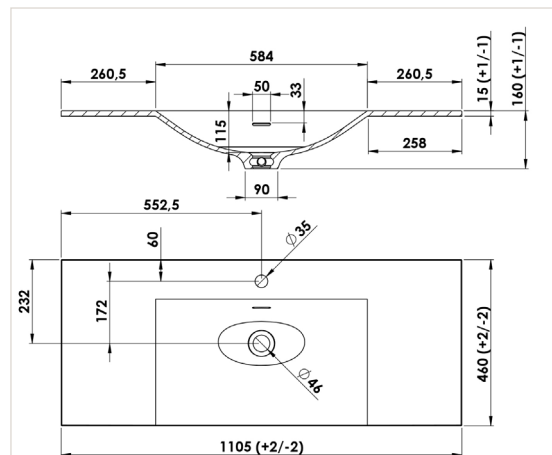

TEPLANC120BLB

centré

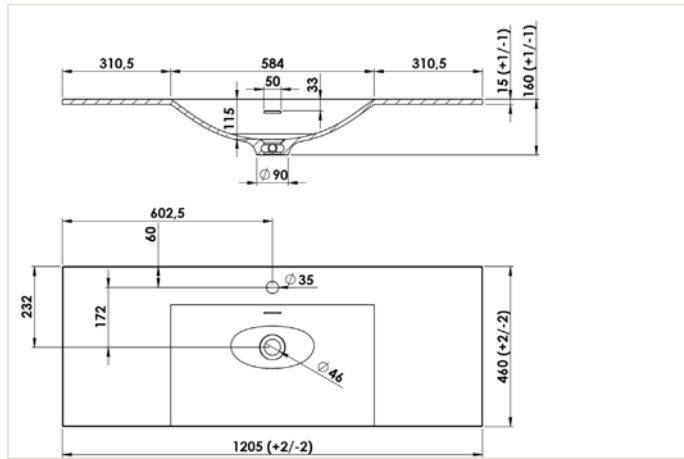

TEPLANG120BLB

gauche

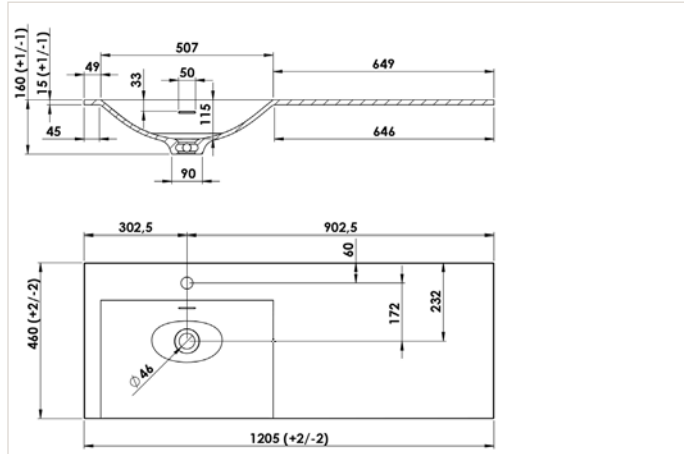

TEPLAN2120BLB

double

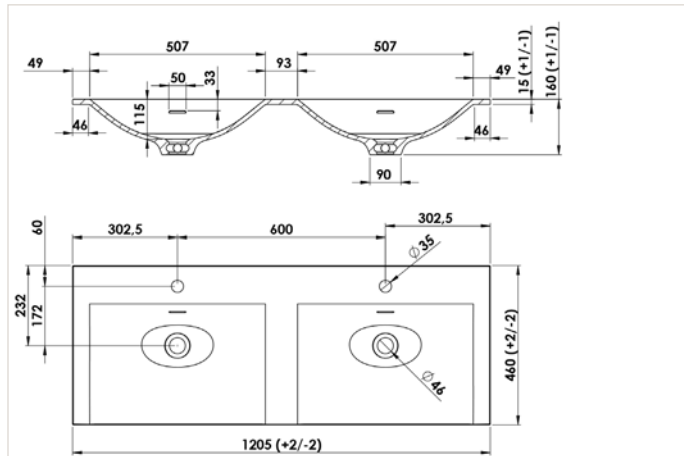

TEPLAN2140BLB

double

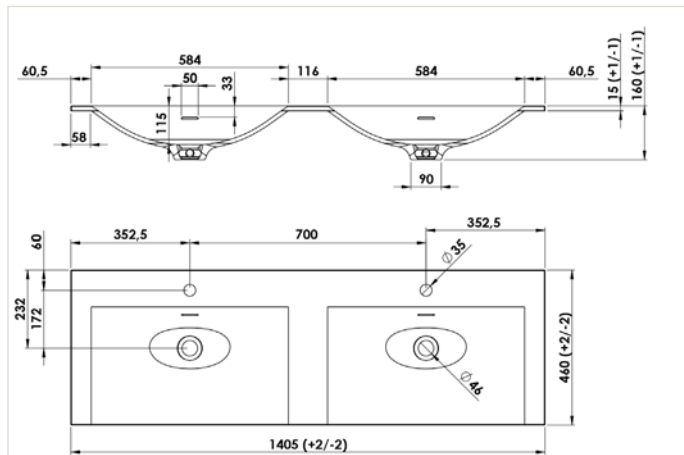

ÉLÉMENT HAUT

MIROIR SUR PLAN H110

Miroir 3 mm sur panneau mélaminé hydrofuge, sans pitons de fixation. Chants ABS blanc. Miroir non compatible avec un mitigeur à tirette.

PRMIR01 / PRMIR02 / PRMIR03 / PRMIR04 / PRMIR05



Vide technique 190x230 pour transfo.

PRMIR07

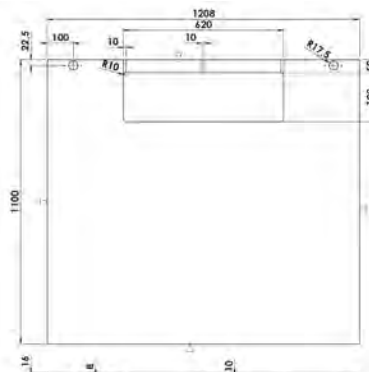

Vide technique 620X190 pour transfo.

PRMIR09

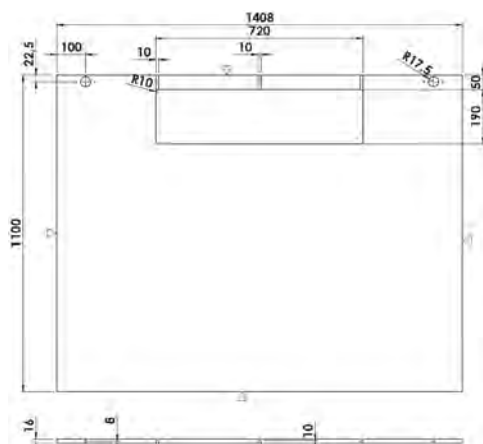

Vide technique 720X190 pour transfo.

MIROIR H60

Miroir 3 mm sur panneau mélaminé hydrofuge, sans pitons de fixation. Chants ABS blanc.

PRMIR11 / PRMIR12 / PRMIR13 / PRMIR14 / PRMIR15

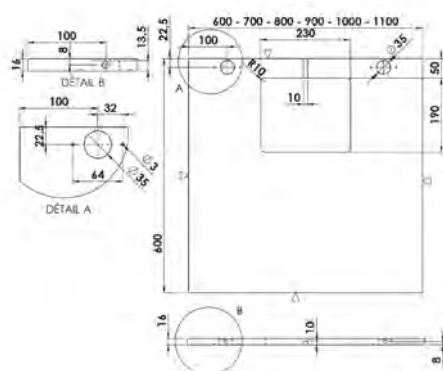

Vide technique 190x230 pour transfo.

PRMIR17

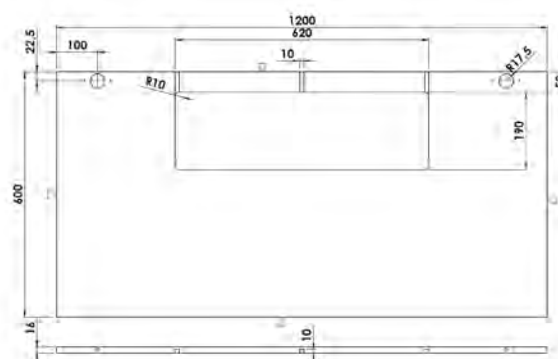

Vide technique 620X190 pour transfo.

PRMIR19

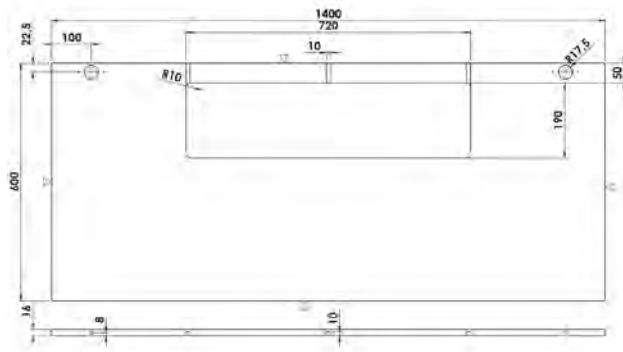

Vide technique 720X190 pour transfo.

ARMOIRE DE TOILETTE

Armoire de toilette sans éclairage avec côtés en panneau aggloméré mélaminé décor épaisseur 16 mm. Caisson en panneau aggloméré mélaminé. Dos anthracite. Profondeur intérieure: 129 mm. Fixation murale par boîtiers réglables. Rangement intérieur avec étagères en verre. 2 ou 3 portes, miroir sur panneau, épaisseur 20 mm.

AT01A.060.M16... / AT01A.070.M16...

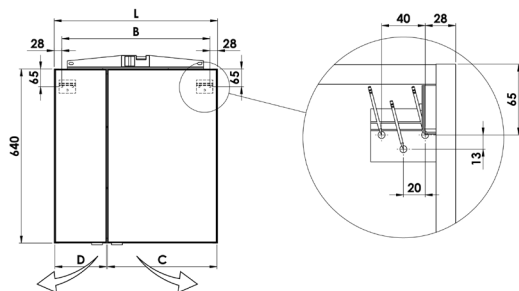

	L	B	C	D
060	596	540	402	190
070	696	640	402	290

2 portes réversibles
2 étagères verre

AT01A.080.M16... / AT01A.090.M16...

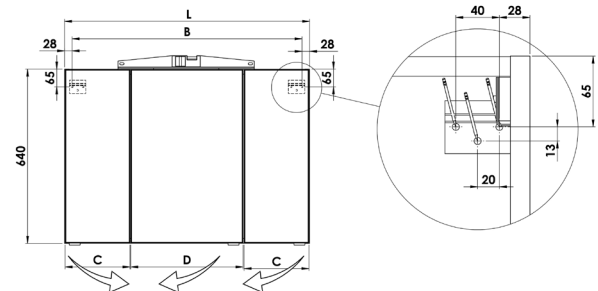

	L	B	C	D
080	796	740	238	312
090	896	840	238	412

3 portes
6 étagères verre
2 séparations

AT01A.100.M16... / AT01A.12A.M16... / AT01A.12B.M16... / AT01A.14B.M16...

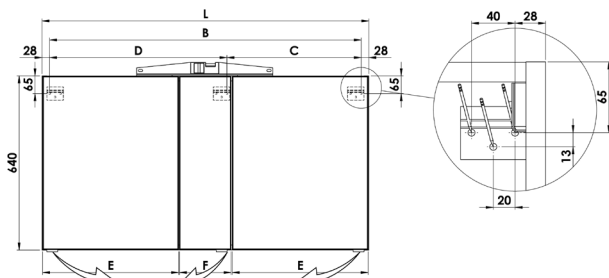

	L	B	C	D	E	F
100	996	940	281	659	288	412
110	1096	1040	331	709	338	412
12A	1196	1140	381	759	388	412
12B	1196	1140	491	649	499	190
13B	1296	1240	491	749	499	290
14B	1396	1340	541	799	549	290

3 portes
6 étagères verre
2 séparations

ARMOIRE DE TOILETTE

Armoire de toilette sans éclairage avec côtés en panneau aggloméré mélaminé décor épaisseur 18 mm. Caisson en panneau aggloméré mélaminé. Dos anthracite. Profondeur intérieure: 129 mm. Fixation murale par boîtiers réglables. Rangement intérieur avec étagères en verre. 2 ou 3 portes, miroir sur panneau, épaisseur 20 mm.

AT01A.060.M18... - AT01A.070.M18...

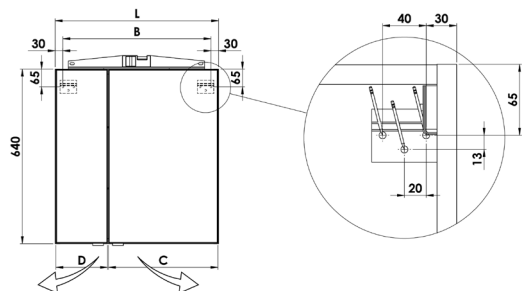

	L	B	C	D
060	600	540	402	190
070	700	640	402	290

2 portes réversibles
2 étagères verre

AT01A.080.M18... / AT01A.090.M18...

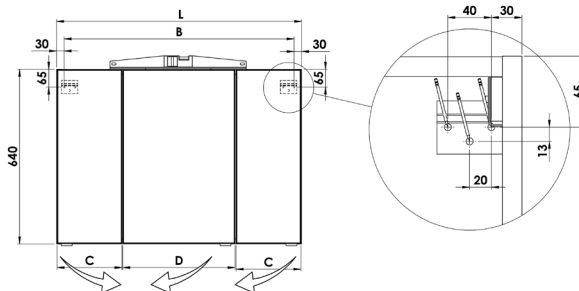

	L	B	C	D
080	800	740	238	312
090	900	840	238	412

3 portes
6 étagères verre
2 séparations

AT01A.100.M18... - AT01A.110.M18... - AT01A.12A.M18... - AT01A.12B.M18... - AT01A.14B.M18...

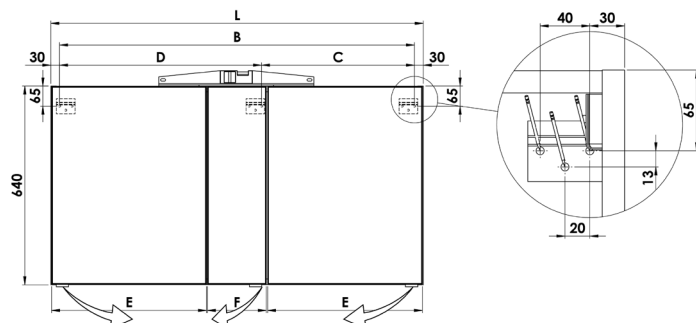

	L	B	C	D	E	F
100	1000	940	281	659	288	412
110	1100	1040	331	709	338	412
12A	1200	1140	381	759	388	412
12B	1200	1140	491	649	499	190
13B	1300	1240	491	749	499	290
14B	1400	1340	541	799	549	290

3 portes
6 étagères verre
2 séparations

ECLAIRAGE

La durée de vie des leds est d'environ 40000 heures (env. 5 ans).
Les ampoules ne sont pas remplaçables.

TESPOT01

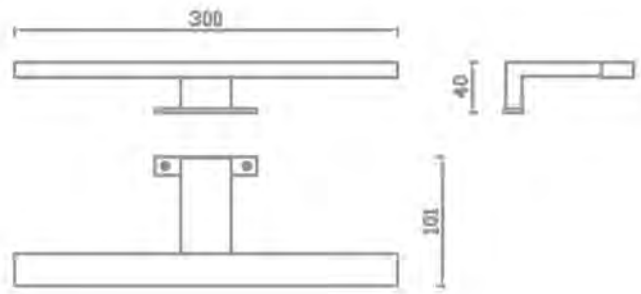

LED 1 x 5W
Classe II, IP44
convertisseur intégré. Corps ABS chromé brillant

ACCESSOIRE

Bloc-prise et interrupteur. Classe I IP44. A intégrer soi-même dans une armoire de toilette.

INTRPRIS.02.FR

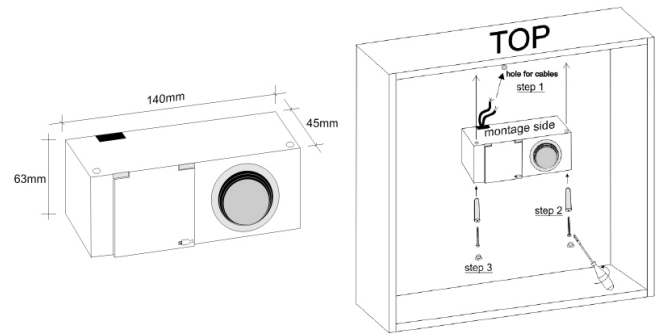

alu mat

HABILLAGE ET ACCESSOIRES

SOCLE

Livraison à plat. Fixation invisible par exentriques. Gammas Studio et Linéa : impossible avec combinaisons de 2caissons 60 cm ou 70 cm.

IBSOC60...

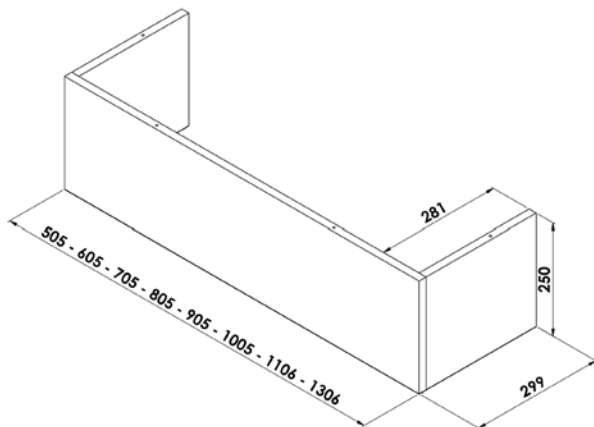

Livraison à plat. Fixation invisible par exentriques.

PIEDS

Pour l'avant et/ou l'arrière du sous-vasque.

LRP02CHB

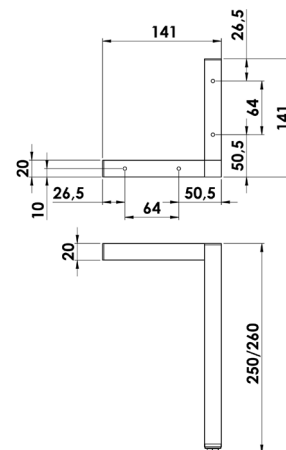

Aluminium anodisé brillant
Pour sous-vasque hauteur 608 mm
Tube 20x20 mm. Patins de réglage de 10 mm.

HABILLAGE WC

sur-mesure non percé

Panneau aggloméré hydrofuge mélaminé de 18 mm d'épaisseur.
Livré à plat.
Habillage livré en kit, non percé selon dimensions fournies.

commande à l'unité

L x H x P à compléter sur le plan page suivante

sur-mesure percé

Panneau aggloméré hydrofuge mélaminé de 18 mm d'épaisseur.
Livré à plat.
Habillage livré en kit, avec découpes réalisées en usine selon plan bati-support fourni.

commande min. 20 pièces (plan identique)

Toutes les cotes à compléter sur le plan page suivante
Plan à envoyer à la commande

PLAN À ENVOYER À LA COMMANDE

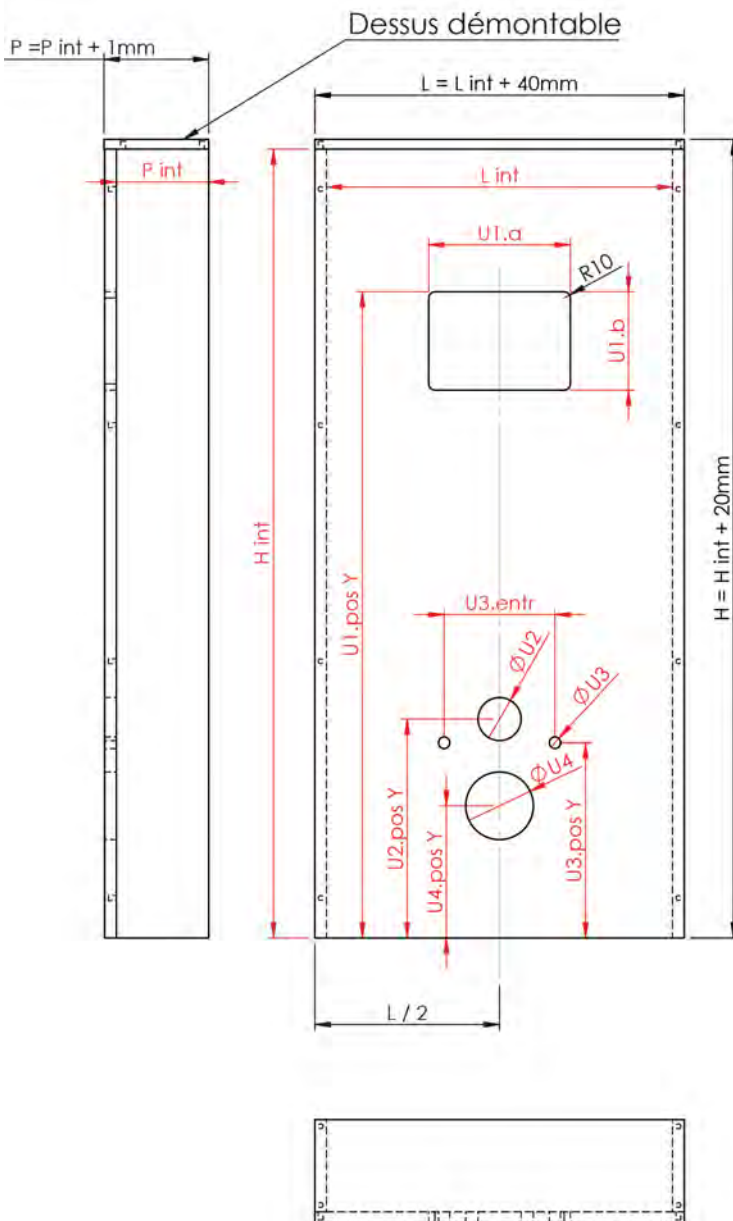

	Valeur en mm
H int	
L int	
P int	

habillage percé pour commande de minimum 10 pièces

U1.a	
U1.b	
U1.pos Y	
ØU2	
U2.pos Y	
ØU3	
U3.entr	
U3.pos Y	
ØU4	
U4.pos Y	

Plan de perçage unique par chantier

Un plan définitif sera envoyé pour accord.

N° de commande

MITIGEUR AVEC TIRETTE

MITBAH140

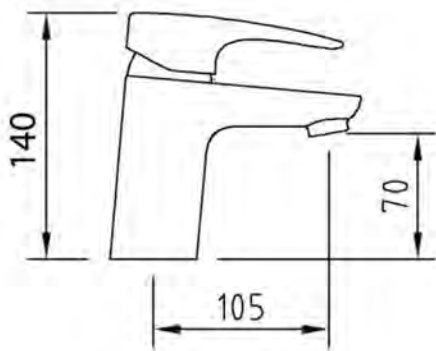

Hauteur bec : 72 mm
Entraxe mitigeur / bec : 95 mm
Bec incliné

MITEM163

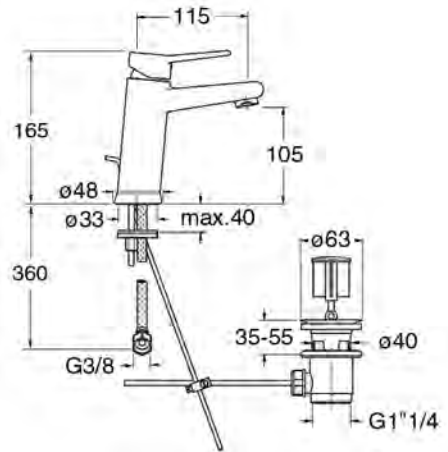

Hauteur bec : 116 mm
Entraxe mitigeur / bec : 105 mm
Bec incliné

MITIGEUR SANS TIRETTE

MITITAL136CHB

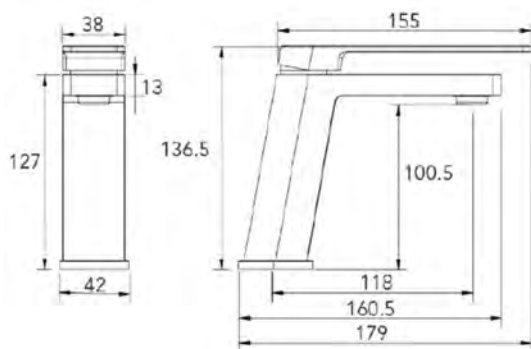

Hauteur bec : 103 mm
Entraxe mitigeur / bec : 118 mm
Mousseur inclinable

ACCESSOIRE

SIPH.INT01BL

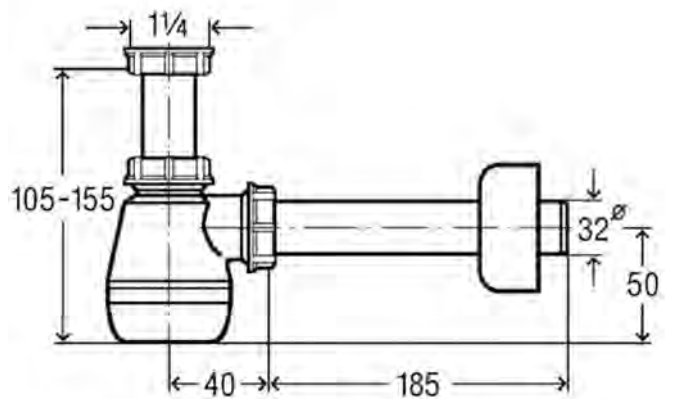

Siphon recoupable

ACCESSOIRE

OPVIDAG

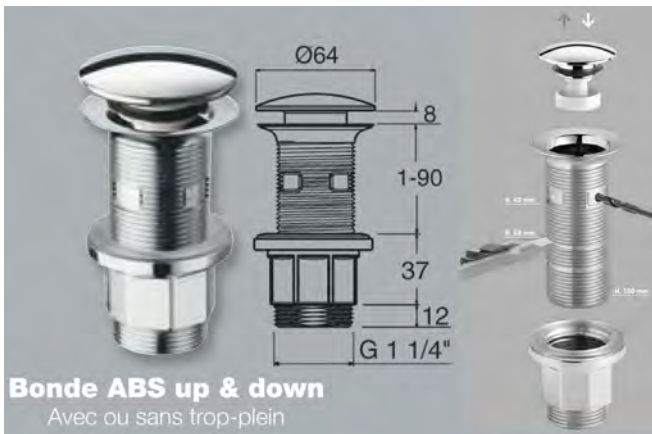

Bonde ABS up & down
Avec ou sans trop-plein

Vidage en ABS chromé brillant recoupable

SIPH.INT04BL

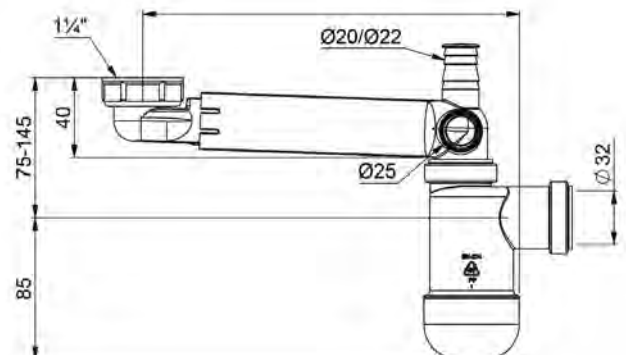

Siphon recoupable et extensible

Nos meubles sont conçus avec des matériaux de qualité adaptés à l'environnement de la salle de bains. Une exposition de courte durée à une humidité d'air élevée ou éclaboussures ne posant pas de problème, il est néanmoins nécessaire d'aérer ou de ventiler suffisamment pour retrouver un taux d'humidité normal et d'essuyer toute eau stagnante.

Pour que vous profitiez longtemps de votre salle de bains, vous trouverez ci-dessous toutes les informations concernant l'entretien.

MELAMINÉ

Traces superficielles : un coup de chiffon doux ou microfibre suffit (à sec ou humide mais bien sécher)

Traces plus tenaces : les taches incrustées se nettoient avec du savon noir.

A proscrire : tout ce qui est abrasif, décapant (poudre à récurer, éponges grattantes, laine d'acier), acides et nettoyage à la vapeur.

PVC

Traces superficielles et plus tenaces : un coup d'éponge et de l'eau savonneuse suffit, puis sécher avec un chiffon doux

Eviter les frottements à sec qui risquent de charger les façades en électricité statique et attirerai plus rapidement la poussière et la saleté.

A proscrire : tout ce qui est abrasif, décapant (poudre à récurer, éponges grattantes, laine d'acier), acides, solvants et nettoyage à la vapeur.

VERRE ET MIROIRS

Traces superficielles : un coup de chiffon doux humide ou d'éponge suffit.

Traces plus tenaces : utiliser éventuellement un nettoyant usuel pour verre ou du nettoyant pour vitres.

Pour préserver la surface, éliminer immédiatement les substances telles que solvants et teintures. Veillez également à essuyer immédiatement les surfaces humides en périphérie et les gouttes sur les miroirs.

PLAN CÉRAMIQUE

Les plans de toilettes sont à fixer au mur avec la visserie adaptée, puis isoler avec un joint silicone.

Traces superficielles : un coup d'éponge et de l'eau savonneuse suffit.

Traces plus tenaces : utiliser éventuellement (à petites doses) de l'alcool à 90° ou du dissolvant, puis rincer à l'eau

A proscrire : tout ce qui est abrasif, décapant (poudre à récurer, éponges grattantes, laine d'acier), outils pointus...

Pour préserver la surface, éliminer immédiatement les substances telles que solvants et teintures qui ont été versées dans le lavabo.

MARBRE RECONSTITUÉ BRILLANT / GELCOAT BRILLANT

Les plans de toilettes sont à fixer avec du silicone au mur et sur les côtés du meuble.

Traces superficielles : un coup de chiffon doux humide ou d'éponge suffit, puis sécher avec un chiffon doux

Traces plus tenaces : utiliser un agent de nettoyage commun, sans agents abrasifs.

A proscrire : tout ce qui est abrasif, décapant (poudre à récurer, éponges grattantes, laine d'acier), acides, outils pointus...

Ne pas exposer aux produits acides, aux produits de coloration, aux produits à base d'ammoniac ou à l'eau de javel.

Pour un nettoyage plus approfondi nous recommandons l'utilisation d'un produits type Clean & Shine (disponible à la vente dans notre tarif onglet «Plans vasque sans perçage») alliant à la fois le nettoyage, le lustrage et la protection de la surface traitée.

Kit de réparation disponible

GARANTIE

Pour bénéficier de la garantie contractuelle accordée par la société, les installations neuves et anciennes, dans lesquelles sont incorporés les produits, doivent être réalisées conformément aux normes d'installations en vigueur, aux règles de l'art et aux prescriptions figurant dans nos documents techniques et doivent impérativement être le fait de professionnels qualifiés.

CHAMP D'APPLICATION

Les durées de garanties contractuelles s'appliquant aux produits CEDAM sont les suivants:

- Meubles de salle de bain et plans vasques : 5 ans
- Miroirs, robinetterie, éclairages, ainsi que tous autres accessoires : 2 ans (hors ampoules et consommables)

CONDITIONS DE GARANTIE

La garantie court à compter de la date d'achat du produit, officialisée par la date de facture Cedam. La garantie couvre les produits reconnus non conformes par Cedam, comme les vices de matériaux et de fabrication.

La responsabilité de Cedam se limite au remboursement ou au remplacement des pièces non conformes. La garantie ne couvre pas les frais de main d'œuvre liés à ces remplacements (frais de pose / dépose).

Les pièces échangées dans le cadre de la garantie deviennent la propriété de Cedam et doivent être tenues à disposition pour reprise.

Toute demande de prise en charge doit être écrite et transmise au magasin revendeur, et doit être précise pour faciliter sa résolution.

EXCLUSIONS DE GARANTIE

La garantie contractuelle ne couvre pas les défauts connus par l'acheteur au moment de l'achat ou les défauts visibles à l'oeil nu. Elle ne couvre pas non plus les conséquences de mauvaises conditions de stockage; l'usure normale; la transformation d'un produit; le non-respect des conditions de montage (installations ou raccordements incorrects, tensions anormales, manque de joints étanches, emploi d'ampoules inadaptées, ...) ou d'entretien (graissage, changement de joints ou de clapets, purges); l'utilisation de produits d'entretien ou autres non adaptés (corrosifs, abrasifs, détartrants ou dégraissant à base d'acide phosphorique, fluorhydrique ou chlorhydrique); les griffes, empreintes, éclats ou brûlures survenus après le montage; les accidents ou chocs (chutes d'objets, ...); les dommages

occasionnés par l'action directe de l'eau ou la qualité de celle-ci (entartrage, agressivité, corrosion), le gel des canalisations, les fuites dans les tuyaux d'alimentation ou d'évacuation, une aération insuffisante ou une source de chaleur anormale; les détériorations par corps étrangers (sable, limaille); les ampoules des équipements électriques.

Il est important pour l'acheteur de se rapporter aux dispositions des notices de montage et d'entretien afférentes à chaque catégorie de produits concernés.

La garantie ne s'applique pas en cas d'utilisation de produits ayant servi pour des séances photos ou fait l'objet de présentation dans des salles d'exposition, foires, salons et autres manifestations commerciales.

DÉGÂTS DE TRANSPORT

Le matériel doit être contrôlé à réception chez le revendeur, et des réserves précises doivent être émises sur le bon de transport en cas de dégât constaté. La déclaration du dégât constaté doit se faire dans les 48 heures auprès de Cedam, réserves à l'appui. La garantie ne couvre pas les dégâts de transport non signalés au transporteur et à Cedam en temps et en heure.

LÉGISLATION FRANÇAISE

La présente garantie n'affecte pas les droits du consommateur applicables aux termes de la législation nationale en vigueur. La présente garantie laisse subsister la garantie légale du régime des vices cachés : article 1641 à 1649 du Code Civil.

L'éco-mobilier et la DEEE peut être amené à varier selon le barème en vigueur.

Cedam se réserve le droit de modifier et/ou supprimer tout produit et tout coloris, à tout moment et sans préavis. Les visuels, et notamment les photos d'ambiance sont non contractuels.

Retrouvez l'ensemble de nos produits DANS NOTRE TARIF GÉNÉRAL DE JUILLET 2021



Pour vos projets plus haut de gamme comme les maisons individuelles, nos 20 collections de meubles de salle de bain répondront à chacune de vos attentes. La grande variété de mobiliers, de couleurs et de finitions vous permettra de choisir le modèle idéal pour créer une ambiance unique et adaptée à chaque style.

LE SITE INTERNET CEDAM

www.cedam.fr

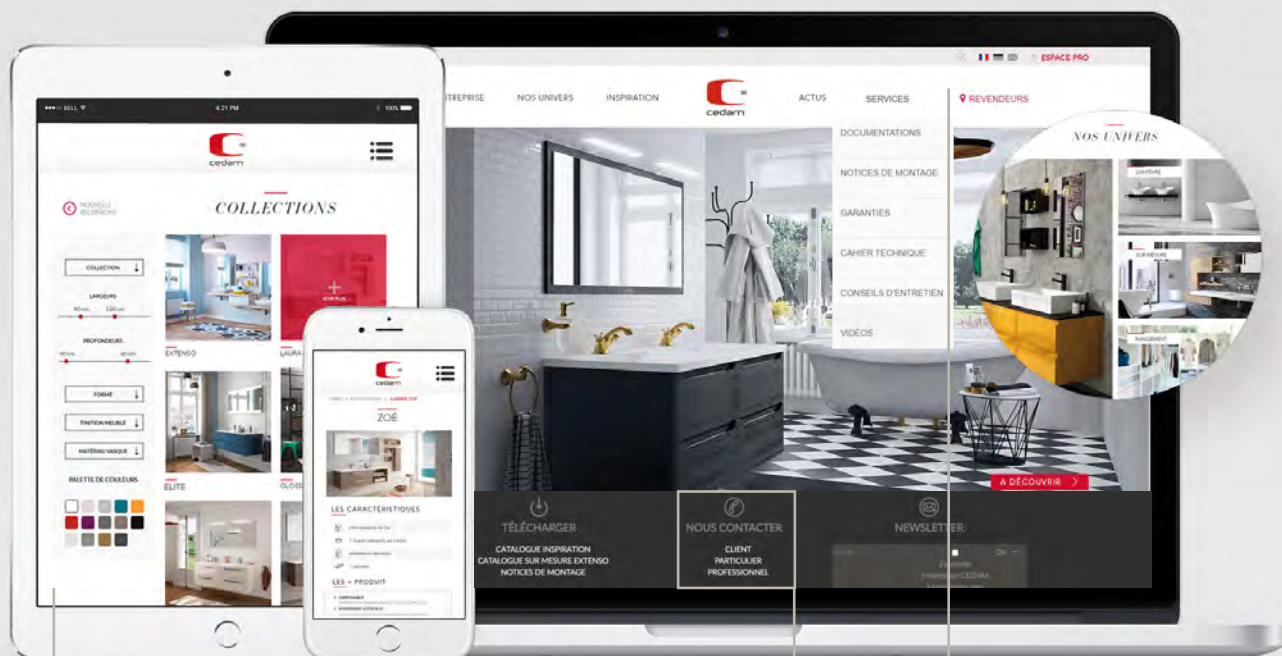

Découverte des collections
Cedam

Contact rapide pour les
appels d'offres

Nombreux services :
Conseils techniques
et documentations

votre distributeur



1, rue de l'Expansion ZAE Sud
CS90054 - 67212 Obernai Cedex
Tél. 03 88 49 95 55 - Fax 03 88 95 60 84

www.cedam.fr

