

Die besten Duschflächen auf dem Markt !

Ultraflache Duschbodenelemente

Lieferung auch auf Mass; Ohne Mehrkosten !

Planungsunterlagen & Preisliste 2018



**Edles
Bad**

Edles Bad GmbH
Tel. 056 / 511 23 20
www.edles-bad.ch

Silostr. 9 5606 Dintikon
Fax: 056 / 511 23 21
info@edles-bad.ch



SILEX: Ultraflache Duschtassen in vielen Farben, Modellen und Grössen.
Einfache Montage auf Mörtelbett oder Fussgestell.
Kostenloser Zuschnitt auf ihr Wunschmass.



ELAX

Flexibler Duschbodenbelag:

Alternative zu Fliesen
Fugenfrei, porenfrei wasserdicht, rutschfest

Die Zukunft hat begonnen !

	Seite	4	Einführung in die Produkte	Seite	19	Preise Fussgestell	
	Seite	5	SILEX ultraflach Einführung	Seite	20-21	Montage Fussgestell	
	Seite	6-7	Montage SILEX Duschtassen	Seite	22-23	ELAX Einführung	
	Seite	8-9	Farbpalette & Grundrisse	Seite	24-26	Preise ELAX	
	Seite	10-12	Preise SILEX	Seite	27	ELAX Spezifikationen	
	Seite	13	SILEX Privilege Einführung	Seite	28	SKIN Rückwandpaneelen Einführung	
	Seite	14-15	Bilder und Farben Privilege	Seite	29	Preise SKIN Rückwandpaneelen	
	Seite	16-17	Preise SILEX Privilege	Seite	30	SKIN Spezifikationen	
	Seite	17	Einführung SILEX Essential	Seite	31	Feste Trennwände	
	Seite	18	Preise SILEX Essential				



Wir über uns

Die Edles Bad GmbH ist ein kleiner und innovativer Sanitärgrosshändler, welcher mit seinen Badprodukten dem Bauherrn Freude bereiten will.

Unser Angebot

Wir sind spezialisiert in ultraflache Duschböden und gleichzeitig auch einer der grössten Lieferanten von freistehende Badewannen und Becken in Steinguss in der Schweiz.

Die Edles Bad GmbH ist ein Bad-Vollausrüster und bietet all jene Produkte an, welches ein schönes Badezimmer ausmachen.

Wir führen sämtliche wichtige Marken. Zudem etliche Designmarken aus dem Ausland. Diese Marken möchten wir in der Schweiz bekannt machen.

Unsere Ziele

Die Freude und die Zufriedenheit des Kunden ist unsere Motivation.

Der Mensch steht bei uns im Vordergrund. Nicht die Gewinnmaximierung ist das Ziel, sondern eine rundherum zufriedene Bauherrschaft.

Begeisterte Kunden, welche unsere Ausstellung glücklicher verlassen als dass sie gekommen sind, geben uns den Antrieb, das Maximale zu leisten.

Denn: Nichts ist so motivierend wie ein Bauherr, welcher sich für die gute Beratung, das Top Material und den promptem Lieferservice bedankt.

Moderne, ultraflache Duschbodensysteme; Das ist die Zukunft !

*Bodenebene Duschbereiche sind heutzutage der Standard und nicht mehr wegzudenken. Meist aber werden die Duschbereiche mit denselben Fliesen versehen, wie der restliche Badezimmerboden. Mit dem Nachteil, dass nach ein paar Jahren der Boden im Badezimmer noch schön ist, während der Boden in der Dusche schon unansehnlich geworden ist. **Nicht so mit unseren Duschbodenelementen!***

SILEX: Gegossene Duschbodenelemente aus Silexpol®

- Silex-Duschelemente sind attraktiv & topmodern. Lieferbar in allen RAL-Farben !
- Silex-Duschelemente gemäss den EN-Normen hergestellt und patentiert.
- Silex-Duschelemente bleiben über Jahre schön wie am ersten Tag.
- Silex-Duschböden sind absolut rutschfest und einfach zu reinigen
- Silex-Duschböden sind absolut wasserdicht. - Auch der Ablauf.
- Silex-Duschböden sind in Anschaffung und Montage günstiger als geflieste Böden.
- Silex-Duschböden können auf Mass hergestellt werden. Mit oder ohne Aufbordung.
- Silex-Duschelemente sind sehr einfach in der Montage. Wir liefern auch Fussgestelle dazu.
- Zu den Silex-Elemente liefern wir auch Wandpaneelen. Für eine schnelle Renovation der Dusche.
- Silex-Duschelemente sind einfach in Pflege und Reinigung.
 - >> Das Wasser perlt ab dank der hydrophoben Oberfläche.
 - >> Dank der antibakteriellen und anti fungiziden Oberfläche 100% Sauberkeit.
 - >> Kalk kann nicht anhaften und wird einfach mit dem Lappen weggewischt.



ELAX: Flexibler revolutionärer Duschbelag als Alternative zu Fliesen

- ELAX-Duschbeläge weisen eine Stärke von 9 bis 10 mm auf und werden auf den Untergrund aufgeklebt.
- ELAX-Duschmatten sind flexibel und passen sich dem Untergrund im Gefälle an. Schwierige Gefälle sind absolut kein Problem. Lieferbar in acht verschiedenen Farben.
- ELAX-Duschmatten können mit dem Cutter zugeschnitten werden. Auch runde Wände sind kein Problem.
- ELAX-Duschbeläge sind absolut rutschfest, wasserdicht und einfach zu reinigen.
- ELAX-Duschmatten sind dank dem gummiähnlichen Material angenehm zum Begehen.
- ELAX-Duschmatten sind dank der flexiblen Oberfläche schallhemmend. (Prasselndes Wasser).
- ELAX ist gross! Lieferbare Flächen bis Dimension 250*120 cm
- Zu ELAX liefern wir Einzelabläufe oder Rinnen bis Länge 165 cm.
- ELAX-Duschmatten sind sehr einfach in der Montage und darum schnell eingebaut. Keine Wartezeit, wie bei den Fliesen.
- ELAX ist gemäss den entsprechenden EN-Normen hergestellt und patentiert.





- Die Duschelemente Modell SILEX ultraflach werden aus einem Stück gegossen. Gefälle zwischen 1 bis 2.5%
- Oberflächen in Schieferstruktur oder in glatter Struktur.
- Lieferbar in 8 Standardfarben: „Uni“ (einfarbig) oder „Natural“ zweifarbig. Siehe Seite 8.
- **Lieferbar auch in jeder RAL-Farbe. (Aufpreis + 20%) Jedoch nur in „Uni“ (einfarbig).**
- Lieferung inklusive Einzelablauf und Einlaufrost. Positionierung immer links-mittig oder rechts-mittig.
- Stärken der Duschplatten: 25 bis 30 mm, je nach Dimension des Duschelementes.
- Lieferbare Grössen: In der Tiefe von 70 bis 110 cm. In der Länge von 100 bis 200 cm
- Der Duschrost hergestellt aus Edelstahl gebürstet, lasergeschnitten. Dimension 130*130*3 mm
- Der ultraflache Einzelablauf von VIEGA, mit einer Höhe von 60 mm. Kapazität 30 Lit. / Min.
- Die Duschplatten sind im Gefälle so hergestellt, dass sie 30 Liter / Minute ablaufen lassen.
- Die Duschplatten können auf Wunsch auch mit Aufbordungen geliefert werden. (Aufpreis pro cm¹)
- Die Elemente werden im Werk auf Ihr Wunschmass zugeschnitten. Zwei Schnitte sind gratis. Verrechnung ab dem 3. Schnitt. Es werden ausschliesslich nur parallele Schnitte ausgeführt.
- Zu den Elementen liefern wir Schürzen, falls die Duschplatte erhöht montiert wird. $H_{max} = 9 \text{ cm}$
- Zu den Elementen liefern wir auch die entsprechenden Wandpaneelen. **Siehe Seite 28**
- Zu den Elementen liefern wir auch Montagegestelle. **Siehe Seite 19**



Höhe von 73-91 mm Für grössere Höhen muss ein separater Fuss-Satz bestellt werden

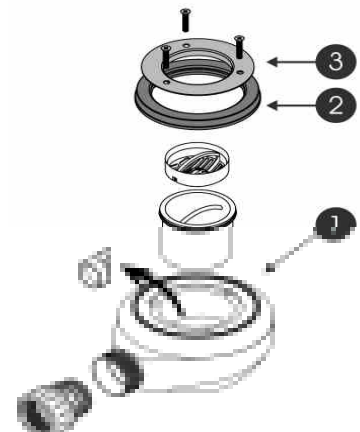
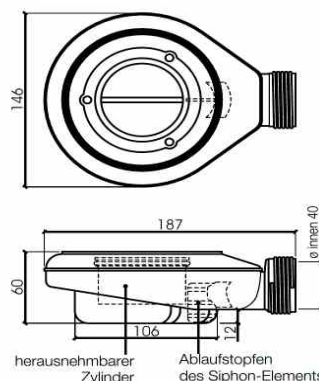

Alle Duschbodenelemente der Linie SILEX sind gemäss der Europäischen Produkterichtlinie 305/2011 und der Norm UNE EN 14527/2006+A1;2010 hergestellt. Sie sind CE-Konform und tragen das CE-Gütesiegel.

Das Wasser der Duschplatte läuft in den Ablauf und danach in die Hausentwässerung. Es ist sehr wichtig zu wissen, auf welcher Höhe das Entwässerungsrohr liegt, an welches der Ablauf des SILEX Duschelementes angeschlossen werden muss.

Die zur Verfügung stehende Höhe zwischen OK Duschplatte und OK Wasserrinne des Entwässerungsrohr gibt vor, wie die Duschtasse auf den Boden montiert werden kann. Sie benötigen im Minimum eine Höhe von 7 cm zwischen OK Duschplatte und OK Wasserrinne am Anschlussrohr. >> Bei Renovationen und Erneuerungen weiss man die Ablaufhöhe meist nicht im Voraus.

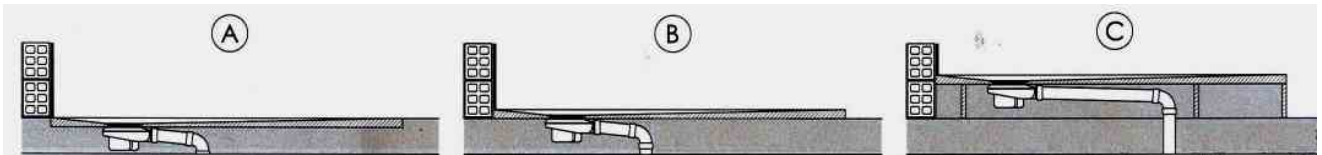

Die Duschelemente müssen gegen aufgehende Wände mit einer Sekundärabdichtung ausgestattet werden. Dafür kommen Flexzargenbänder zum Einsatz. Selbige liefern wir, schon auf das Mass zugeschnitten, mit dem Produkt mit. Wir verwenden ausschliesslich Flexzargenbänder aus CH-Produktion von GABAG, dem Marktleader.

Montagevorgang:

Achtung:

Die SILEX Duschtasse wird immer vor dem Verfliesen des Badbodens und der Badwände eingebaut.

Sanitär: Zuerst wird der Bodenablauf eingemessen und an die Hauskanalisation angeschlossen. Der Bodenablauf wird mit der Duschplatte geliefert. Somit kann man sehr einfach die Masse von der Duschplatte abmessen, wo der Ablauf sein muss.

Der Ablauf darf nicht starr montiert werden. Weder in der Höhe noch in der Breite.
Grund: Der Ablauf wird mit einer doppellippigen Dichtung geliefert, welche auf dem Ablaufkörper aufliegt.

Die Doppellippe dieser Dichtung muss das Duschelement umschliessen und wird mittels Schrauben auf den Ablauf geschraubt. (Siehe Bild 9).
Aus diesem Grund muss der Ablauf in der Vertikalen sowie auch in der horizontalen etwas beweglich sein. Denn kann es sein, dass man Siphonkörper und Ablaufloch in der Platte nicht zusammenbringt. (Siehe Bild 8 und 9).

Alternativ können wir auch ein Fussgestell liefern. Siehe Seite 19 bis 21. Jedoch kann das Fussgestell nur beim Modell Silex ultraflach verwendet werden. Die Modelle SILEX Privilege und SILEX Essential sind zu dünn. Risiko von Rissen.

Das Montagegestell ist einstellbar von 75 mm bis 90 mm.
Für grössere Höhen bestellen Sie bitte ein zusätzliches Füsse-Set.

Auffüllen mit Überzug (Bild 3a)

Soll der Hohlraum unter dem Duschelement mit Überzug aufgefüllt werden, erledigt dies meist der Fliesenleger, welches in dieser Konsequenz danach auch das Duschelement montiert.
Zuerst wird der Betonboden mit Schalldämmplatten ausgelegt. Entlang der aufgehenden Wände kommen Randdämmstreifen zum Einsatz. Um den Ablauf herum wird mit Schalholz eine Aussparung hergestellt.

Jetzt wird der Überzug (handfeuchte Konsistenz) eingefüllt, gestampft und plan auf die korrekte Höhe abgezogen. OK Überzug = UK Duschelement. Für die Kleberschicht 3 mm einrechnen.

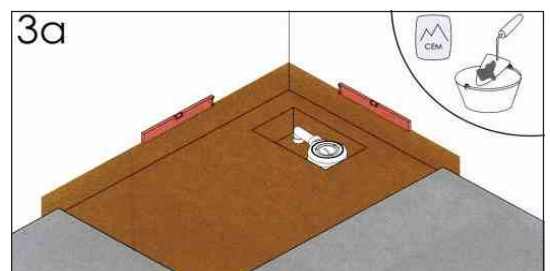
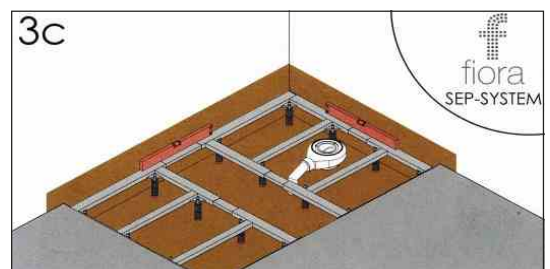
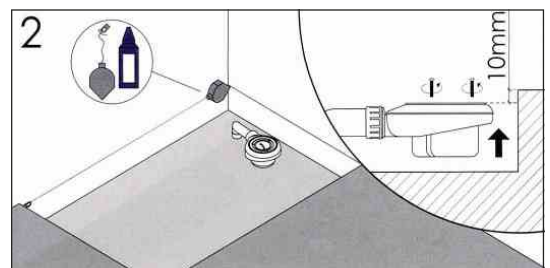
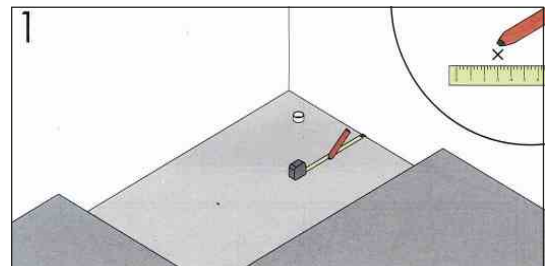

Montagevideo auf Youtube unter: > „SILEX Duschtasse“

Montage der Duschplatte auf Zementüberzug:

Aussparung um den Ablauf herum entfernen.
Randdämmstreifen bündig Überzug mit Cutter abschneiden.
An der Duschplatte im Bereich der aufgehenden Wände werden die mitgelieferten **Flexzargenbänder von GABAG** aufgeklebt.

Das Zargenband dient als Dichtband (sekundäre Abdichtung) sowie zur Schallschutzdämmung. **Die Flexzargenbänder sind Vorschrift!**

Auf den ausgetrockneten Untergrund wird Montagekleber oder Silikon aufgetragen.
Nun wird die Duschplatte an den vorgesehenen Ort geschoben.

Das geht am Besten, wenn man vorgängig auf den Untergrund ca. 12 mm hohe Metallschienen oder Armierungseisen \varnothing 12 mm legt, auf welchem man die Duschplatte an den Ort schiebt. Danach kann man die Metallschienen / Armierungseisen mit einer Zange herausziehen und die Duschplatte sinkt ins Kleberbett.

Danach wird der doppellippige Dichtungsring eingebaut. Darauf wird der Metallring gelegt.
Mit den drei mitgelieferten rostfreien Schrauben wird der Metallring mit der Ablaufgarnitur verschraubt.
Dies ergibt eine absolute Dichtigkeit zwischen Duschplatte und Ablaufgarnitur.

Detailansicht Bild 9:

Hier sehen Sie, wie die doppellippige Dichtung das Duschelement umschliesst und voll auf der Ablaufgarnitur aufliegt und mit dieser verschraubt wird.

Somit: Absolute Dichtigkeit zwischen Duschplatte und Ablaufgarnitur.

Abdecken der Duschplatte gegen Beschädigung:

Es ist sehr wichtig, dass die Duschplatte sehr gut gegen allfällige Beschädigung während des Baufortschrittes abgedeckt wird.

Dazu wird zuerst ein Schutzflies auf die Oberfläche aufgebracht. (Floorliner)
Darauf wird eine dünne Holzplatte gelegt. Man kann auch den äusserst starken Karton verwenden, mit welcher das Duschelement geliefert wurde.

Achtung: Herunterfallende schwere Werkzeuge könnten die Oberfläche verletzen!

Nun können Boden und Wand verfliest werden.



Flexzargenband: Unverzichtbar für die Wasserdichtigkeit und den Schallschutz!

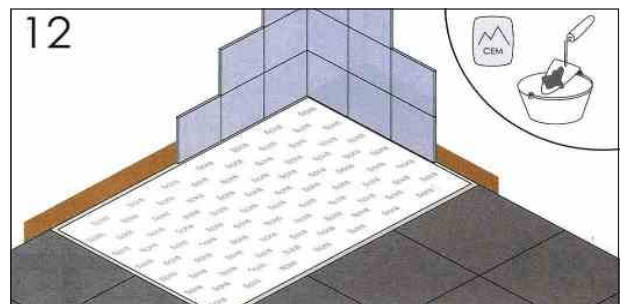
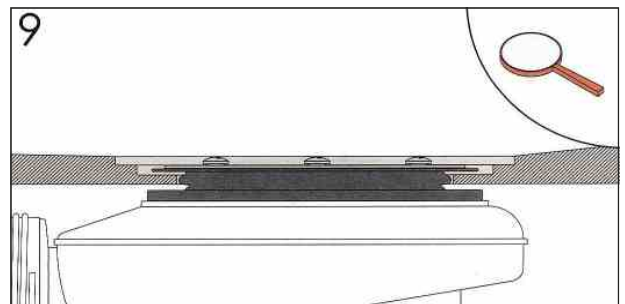
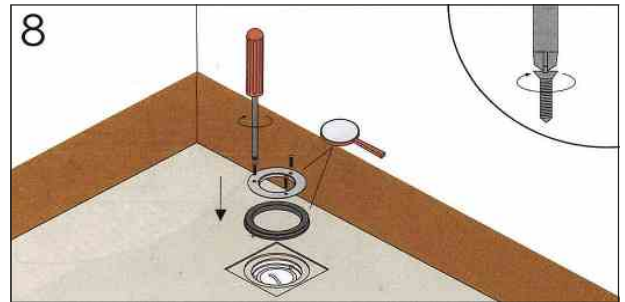
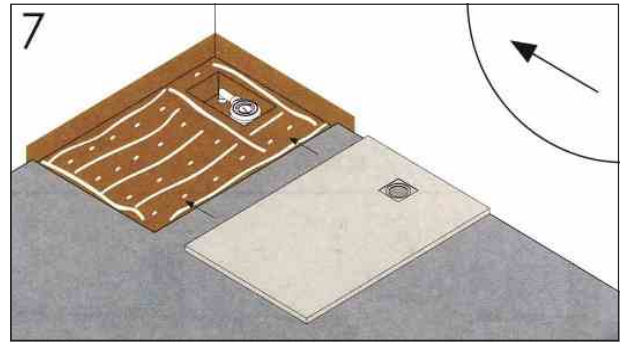

Wichtig zu wissen:

Zwischen Duschbodenelement und Wand muss 5 mm Luft einberechnet werden!

Dieser Raum wird für das Flexzargenband (sekundäre Abdichtung) benötigt. Selbiges trägt 3 mm auf.

Das Flexzargenband wird durch uns auf Mass geschnitten, mitgeliefert. Preis CHF 50.-- / m1

Bei der Bestellung geben Sie uns das **AUSSENMASS** der Duschplatte an! Wir benötigen eine Skizze.

[Montagevideo auf Youtube!](#) > „Silex Duschplatte“

Farben und Strukturen

Einfarbig: Glatt und in Schieferstruktur. Zweifarbig (Natural): Nur in Schieferstruktur.



- Die Oberfläche „glatt“ ist nur lieferbar bei den Wannenbreiten 80 cm und 100 cm



Gegen einen Aufpreis von 20%
liefern wir jeden RAL-Farbtone!



Oberfläche Schiefer. 100% rutschfest

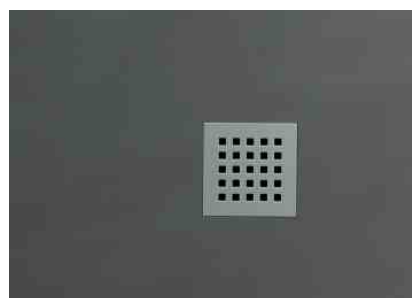

Oberfläche glatt. 100% rutschfest

Plattendimensionen

Lieferbar in Schiefer-Struktur. In UNI-Farben (1-farbig) oder NATURAL-Farben (2-farbig). Gegen Aufpreis von 20% lieferbar auch in jeder RAL-Farbe gemäss RAL-Farbkarte.

Massskizzen der Duschbodenelemente SILEX ultraflach

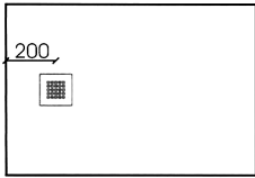

Länge 1000 mm Ablauf links

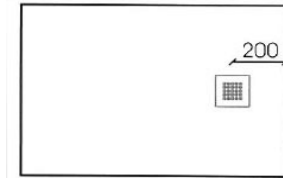

Länge 1000 mm Ablauf rechts

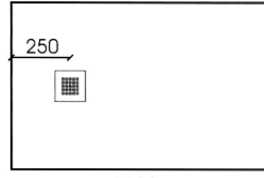

Länge 1100 mm Ablauf links

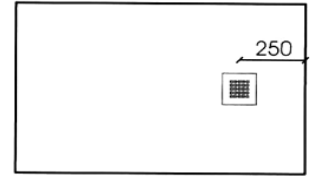

Länge 1100 mm Ablauf rechts

Lieferbar in den Tiefen: 70 / 75 / 80 / 90 und 100 cm

Lieferbar in den Tiefen: 70 / 80 / 110

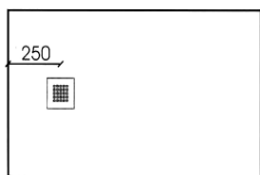

Länge 1200 mm Ablauf links

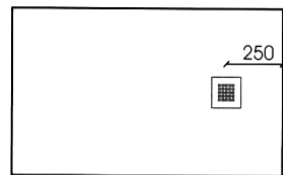

Länge 1200 mm Ablauf rechts

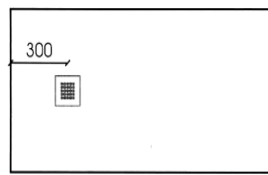

Länge 1400 mm Ablauf links

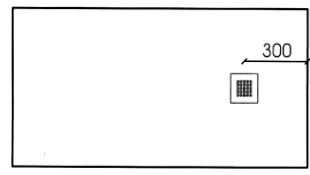

Länge 1400 mm Ablauf rechts

Lieferbar in den Tiefen: 70 / 75 / 80 / 90 und 100 cm

Lieferbar in den Tiefen: 70 / 80 und 90 cm

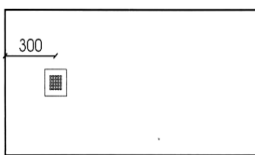

Länge 1500 mm Ablauf links



Länge 1500 mm Ablauf rechts

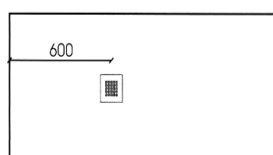

Länge 1600 mm Ablauf links

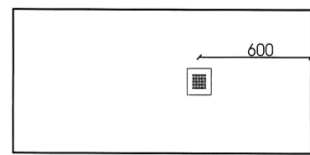

Länge 1600 mm Ablauf rechts

Lieferbar in den Tiefen: 70 / 75 / 80 / 90 / 100 und 110 cm

Lieferbar in den Tiefen: 70 / 80 und 90 cm

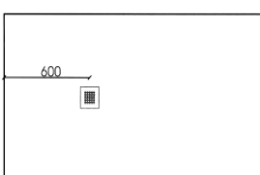

Länge 1800 mm Ablauf links

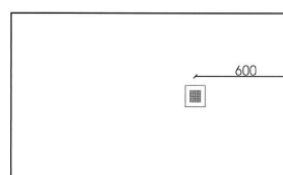

Länge 1800 mm Ablauf rechts

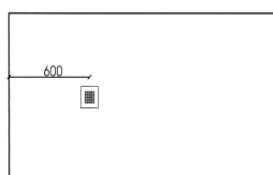

Länge 2030 mm Ablauf links

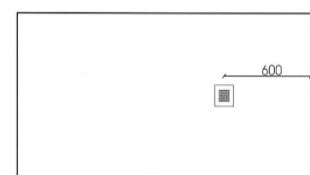

Länge 2030 mm Ablauf rechts

Lieferbar in den Tiefen: 70 / 75 / 80 / 90 / 100 und 110 cm

Lieferbar in den Tiefen: 70 / 75 / 80 / 90 und 100 cm

Die Duschwannen können (**theoretisch**) auf allen 4 Seiten zugeschnitten werden. dazu wird das nächst grössere Modell gewählt. Es ist zu beachten, dass man nur auf den Seiten wo aufgehende Wände vorhanden sind, die Wannens schneiden sollte. Bei der Bestellung müssen Sie die Schnittlinien angeben. Wir benötigen von Ihnen eine saubere Skizze woraus ihr Wunsch klar ersichtlich ist. ZWEI Schnitte sind kostenlos. Ab dem 3. Schnitt beträgt der Preis pro Schnitt CHF 30.-- **Es werden nur parallele Schnitte ausgeführt.** Keine schrägen Schnitte.

Wichtig zu wissen: Die Duschwanne kann auch auf der Baustelle zugeschnitten werden. Dazu wird eine Trennscheibe mit feinem Diamantblatt verwendet.

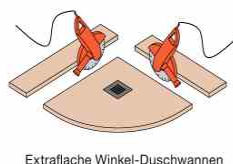

Extraflache Winkel-Duschwannen

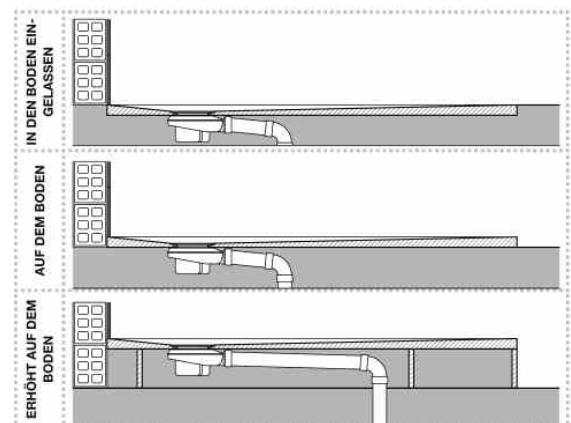

Preis

Lieferbar in Schiefer-Struktur oder glatt. In Uni-Farben (1-farbig) oder Natural-Farben (2-farbig). Gegen Aufpreis von 20% lieferbar auch in jeder RAL-Farbe gemäss RAL-Farbkarte. **Mehr Bilder der Produkte: >> www.edlesbad.ch**

Skizze	Masse mm	Gewicht Kg	Textur Schiefer		Textur glatt		Listenpreis in CHF	
			Ablauf links	Ablauf rechts	Ablauf links	Ablauf rechts	Einfarbig	Natural
<p>Achtung: Je nach Plattenlänge ist weist der Ablauf einen anderen Randabstand. auf. Siehe: Massskizzen auf Seite 9</p>	1000 * 700	32	SEP 10070_I	SEP 10070_D			840.--	Aufpreis 20% auf einfarbig
	1100 * 700	38	SEP 11070_I	SEP 11070_D			889.--	
	1200 * 700	39	SEP 12070_I	SEP 12070_D			899.--	
	1400 * 700	45	SEP 14070_I	SEP 14070_D			991.--	
	1500 * 700	49	SEP 15070_I	SEP 15070_D			1035.--	
	1600 * 700	53	SEP 16070_I	SEP 16070_D			1108.--	
	1800 * 700	59	SEP 18070_I	SEP 18070_D			1195.--	
	2030 * 700	65	SEP 20370_I	SEP 20370_D			1382.--	
	1000 * 750	36	SEP 10075_I	SEP 10075_D			878.--	Aufpreis 20% auf einfarbig
	1200 * 750	44	SEP 12075_I	SEP 12075_D			952.--	
	1500 * 750	55	SEP 15075_I	SEP 15075_D			1091.--	
	1800 * 750	67	SEP 18075_I	SEP 18075_D			1301.--	
	2030 * 750	74	SEP 20375_I	SEP 20375_D			1499.--	
<p>Achtung: Je nach Plattenlänge ist weist der Ablauf einen anderen Randabstand. auf. Siehe: Massskizzen auf Seite 9</p>	1000 * 800	37	SEP 10080_I	SEP 10080_D	SEL 10080_I	SEL 10080_D	930.--	Aufpreis 20% auf einfarbig
	1100 * 800	45	SEP 11080_I	SEP 11080_D	SEL 11080_I	SEL 11080_D	979.--	
	1200 * 800	49	SEP 12080_I	SEP 12080_D	SEL 12080_I	SEL 12080_D	1'016.--	
	1400 * 800	57	SEP 14080_I	SEP 14080_D	SEL 14080_I	SEL 14080_D	1'119.--	
	1500 * 800	61	SEP 15080_I	SEP 15080_D	SEL 15080_I	SEL 15080_D	1'167.--	
	1600 * 800	66	SEP 16080_I	SEP 16080_D	SEL 16080_I	SEL 16080_D	1'236.--	
	1800 * 800	74	SEP 18080_I	SEP 18080_D	SEL 18080_I	SEL 18080_D	1'375.--	
2030 * 800	83	SEP 20380_I	SEP 20380_D	SEL 20380_I	SEL 20380_D	1'574.--		
		43	SEP 9090_I	SEP 9090_D			967.--	Aufpreis 20% auf einfarbig
	1000 * 900	47	SEP 10090_I	SEP 10090_D			1'126.--	
	1200 * 900	57	SEP 12090_I	SEP 12090_D			1'311.--	
	1400 * 900	61	SEP 14090_I	SEP 14090_D			1'395.--	
	1500 * 900	66	SEP 15090_I	SEP 15090_D			1'428.--	
	1600 * 900	71	SEP 16090_I	SEP 16090_D			1'650.--	
	1800 * 900	82	SEP 18090_I	SEP 18090_D			1'775.--	
	2030 * 900	94	SEP 20390_I	SEP 20390_D			1699.--	
<p>Achtung: Je nach Plattenlänge ist weist der Ablauf einen anderen Randabstand. auf. Siehe: Massskizzen auf Seite 9</p>	1000 * 1000	56	SEP 100100_I	SEP100100_D	SEL100100_I	SEL100100_D	1'058.--	Aufpreis 20% auf einfarbig
	1200 * 1000	66	SEP 120100_I	SEP120100_D	SEL120100_I	SEL120100_D	1'222.--	
	1500 * 1000	75	SEP 150100_I	SEP150100_D	SEL150100_I	SEL150100_D	1'430.--	
	1800 * 1000	91	SEP 180100_I	SEP180100_D	SEL180100_I	SEL180100_D	1'836.--	
	2030 * 1000	99	SEP 203100_I	SEP203100_D	SEL203100_I	SEL203100_D	1'874.--	
	1100 * 1100	66	SEP 110110_I	SEP 110110_D			1'107.--	
	1500 * 1100	83	SEP 150110_I	SEP 150110_D			1'563.--	
	1800 * 1100	100	SEP 180110_I	SEP 150110_D			1'937.--	

SILEX ultraflach weisen ein Gefälle von 1 bis 2.5% auf. Es kann von Vorteil sein, die Duschwannen mit Aufbordungen zu bestellen.

Die Duschplatten können (grundsätzlich) auf allen 4 Seiten zugeschnitten werden. Dazu wird das nächst grössere Modell gewählt. Es ist zu beachten, dass man nur auf den Seiten wo aufgehende Wände vorhanden sind, die Platten anschneiden sollte. Bei der Bestellung müssen Sie die Schnittlinien angeben. **Zwei Schnitte sind kostenlos. Ab dem 3. Schnitt beträgt der Preis pro Schnitt CHF 30.--**

Montagegestelle für die Trockenmontage: Siehe Seite 19 bis 21

Lieferbar in Schiefer-Struktur; In Uni-Farben (1-farbig) oder Natural-Farben (2-farbig). Gegen Aufpreis von 20% liefern wir die Duschbodenelemente in jeder RAL-Farbe. Gilt jedoch nur für Uni-Farben. **Alles über die Duschtassen finden Sie auch unter: www.edles-bad.ch**
Fussgestelle für die Trockenmontage finden Sie auf Seite 25 bis 27.

Viertelkreis-Modelle mit Radius 550 mm	Masse mm	Gewicht Kg	Textur Schiefer	Einfarbig	Natural
	800*800	30	SEAP8080	781.--	
	900*900	37	SEAP9090	872.--	Aufpreis 20% auf einfarbig
	1000*1000	45	SEAP100100	946.--	

Die Duschwannen können an den der Rundung gegenüberliegenden Seite geschnitten werden. Zwei Schnitte sind gratis. Ab dem 3. Schnitt beträgt der Preis CHF 30.--

Duschwannen mit fixen Aufbordungen. Rechteckig. H = 45 mm	Masse mm	Gewicht Kg	Textur Schiefer	Einfarbig	Natural
	1400*900	66	SRP14090	1449.--	Aufpreis 20% auf einfarbig
	1500*900	72	SRP15090	1518.--	
	1600*900	77	SRP16090	1582.--	
	1700*900	82	SRP17090	1650.--	

Duschwannen mit Aufbordung nach Mass. H = 45 mm

Jedes Duschbodenelement kann individuell mit Aufbordung versehen werden!

Die Aufbordung wird im Werk nach Ihren Vorgaben auf den Rand der Duschwanne aufgeklebt. Um den Preis zu berechnen, addiert man den Preis der jeweiligen Duschwanne und den Preis der Aufbordungsleiste. Es werden immer die äussersten Masse gemessen. Die Aufbordungen können an beliebig vielen Stellen montiert werden. Exakt so, wie Sie es möchten.

Wir benötigen von Ihnen saubere und exakte Grundrisse !

Skizze	Bemerkungen	Textur Schiefer	Textur glatt	Einfarbig	Natural
	Alle Aufbordungen die bestellt werden, Aussenmasse zusammenzählen. Dies ergibt die Gesamtlänge der Aufbordung. Die maximale Breite der Platte = 1100 mm (Aussenmass)	SIMP	SIML	1.60 / cm ¹	Aufpreis 20%
Schürzen für die Verblendung von erhöht montierte Duschwannen. Die Schürzenhöhe beträgt fix 9 cm. Die maximale Schürzenlänge beträgt 200 cm. Stärke = 10 mm		FALDONP	Nicht erhältlich	1.60 / cm ¹	Aufpreis 20%

Vertikale Paneelen SKIN für die Verkleidung der Duschrückwände siehe Seite 28-30

Lieferbar in Schiefer-Struktur oder glatt, in Uni-Farben (1-farbig) oder Natural-Farben (2-farbig). Gegen Aufpreis von 20% liefern wir die Duschbodenelemente in jeder RAL-Farbe. Gilt jedoch nur für Uni-Farben.

Alles über die Duschtassen finden Sie auch unter: www.edlesbad.ch

Duschwanne mit Aufbordung H = 40—45 mm je nach Grösse	Masse mm	Gewicht Kg	Textur Schiefer	Textur glatt	CHF „Uni“	CHF „Natural“
	900*700	37	SRP9070	SRL9070	995.--	Aufpreis 20% auf einfarbig
	1400*750	43	SRP14075	---	1241.--	
	1600*750	51	SRP16075	---	1443.--	
	800*800	35	SCP8080	SCL8080	1'117.--	
	900*900	43	SCP9090	SCL9090	1'162.--	
	1000*1000	59	SCP100100	---	1'224.--	

Duschwannen mit Aufbordung nach Mass. H = 45 mm

Jedes Duschbodenelement kann individuell mit Aufbordung versehen werden!

Die Aufbordung wird im Werk nach Ihren Vorgaben auf den Rand der Duschwanne aufgeklebt. Um den Preis zu berechnen, addiert man den Preis der jeweiligen Duschwanne und den Preis der Aufbordungsleiste. Es werden immer die äussersten Masse gemessen. Die Aufbordungen können an beliebigen Stellen montiert werden. Exakt so, wie Sie es möchten.

Wir benötigen von Ihnen saubere und exakte Grundrisse !

Skizze	Bemerkungen	Textur Schiefer	Textur glatt	Einfarbig	Natural
	Alle Aufbordungen die bestellt werden, Aussenmasse zusammenzählen. Dies ergibt die Gesamtlänge der Aufbordung. Die maximale Breite der Platte = 1100 mm (Aussenmass)	SIMP	SIML	1.60 / cm ¹	Aufpreis 20%
Schürzen für die Verblendung von erhöht montierte Duschwannen. Die Schürzenhöhe beträgt fix 9 cm. Die maximale Schürzenlänge beträgt 200 cm. Stärke = 10 mm		FALDONP	Nicht erhältlich	1.60 / cm ¹	Aufpreis 20%



- Die Duschelemente Modell SILEX Privilege werden aus einem Stück gegossen. Gefälle zwischen 1 bis 2.5%
- Oberflächen: Lieferbar in „fein“ und in Schieferstruktur.
- Lieferbar in 8 Standardfarben: „Uni“ (einfarbig) oder „Natural“ zweifarbig. Siehe nächste Seite.
- Lieferbar auch in jeder RAL-Farbe. (Aufpreis + 20%) Jedoch nur in „Uni“ (einfarbig).
- Lieferung inklusive Einzelablauf und Rinnenabdeckung. Positionierung immer in der Mitte.
- Stärken der Duschplatten: 25-30 mm, je nach Dimension des Duschelementes.
- Lieferbare Größen: In der Tiefe von 70 bis 110 cm. In der Länge von 100 bis 200 cm
- Rinnenabdeckung aus Edelstahl gebürstet, lasergeschnitten. L = 447 / 597 / 797 mm B = 71 mm H = 3 mm
- Der Einzelablauf, ein Markenprodukt, mit einer Höhe von 79 mm. Kapazität 30 Lit. / Min.
- Die Duschplatten weisen immer ein Gefälle von mindestes 2% auf.
- Die Duschplatten können auf Wunsch auch mit Aufbordungen geliefert werden. (Aufpreis pro cm¹)
- Die Elemente werden auf Ihren Wunsch im Werk auf Ihr Wunschmass zugeschnitten. Zwei Schnitte sind gratis. Verrechnung ab dem 3. Schnitt. Es werden ausschliesslich nur parallele Schnitte ausgeführt.
- Zu den Elementen liefern wir Schürzen, falls die Duschplatte erhöht montiert wird. H_{max} = 9 cm
- Zu den Elementen liefern wir auch die entsprechenden Wandpaneelen. **Siehe Seite 28 - 30**

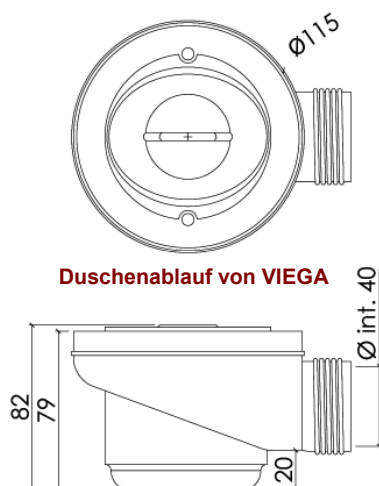

Gitter 450



Duschwanne <= 120 cm

Gitter 600

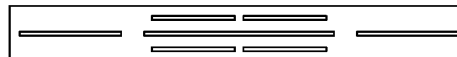

Für Duschwannen ab 130 bis 150 cm

Gitter 800

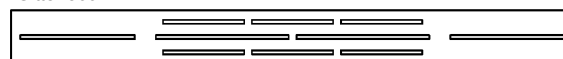

Für Duschwannen ab 160 und grösser

Edelstahl gebürstet. D = 2.5 mm lasergeschnitten

Diese Produkte sind im Wannenlieferpreis inbegriffen!

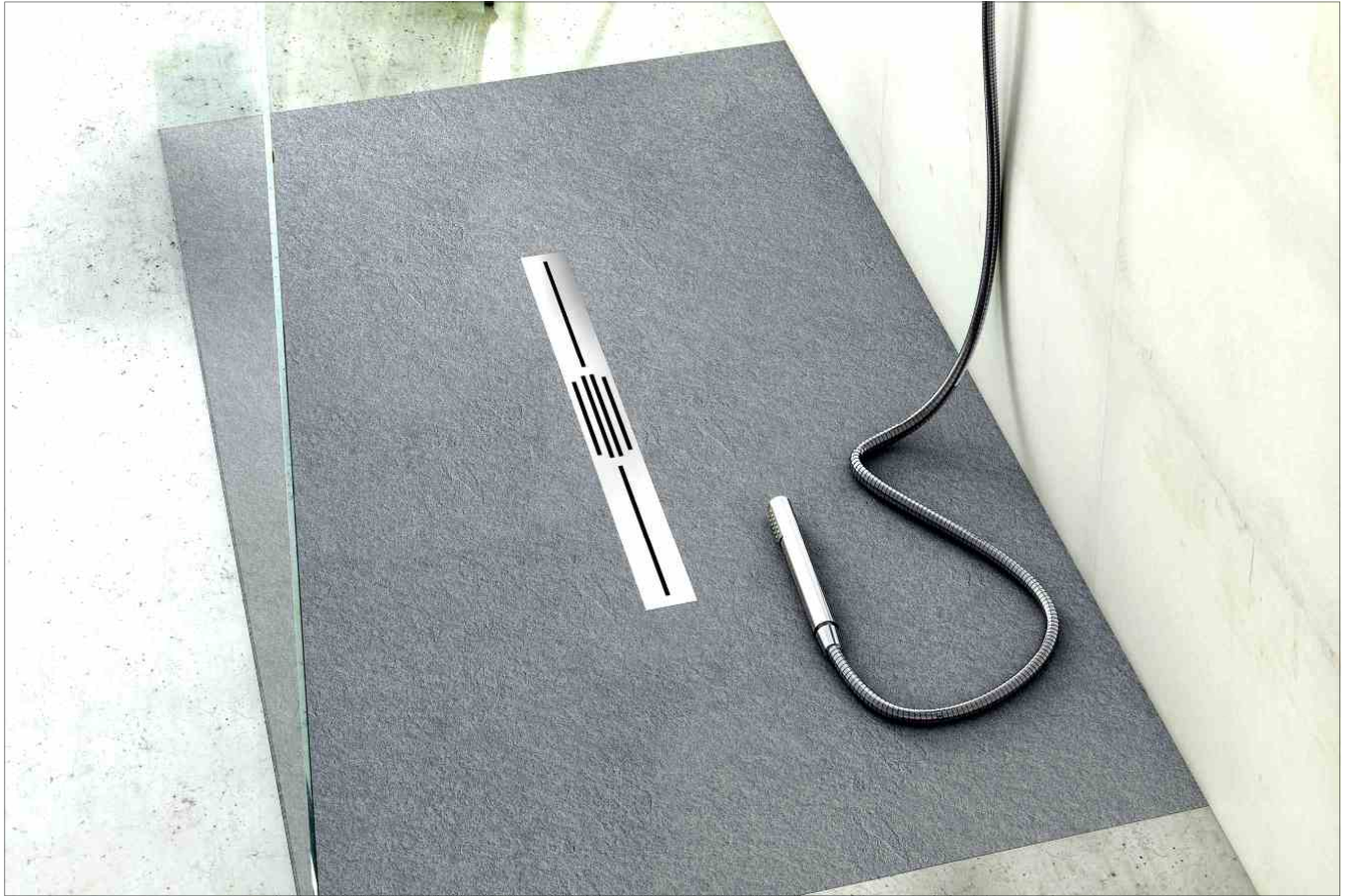

Silex PRIVILEGE bodengleicher Einbau. Mit Abperl-Effekt. Oberfläche bleibt immer schön und ist schnell gereinigt. Gegen Aufpreis kann das Rinnenblech auch in der jeweiligen Farbe des Duschbodenelementes geliefert werden.

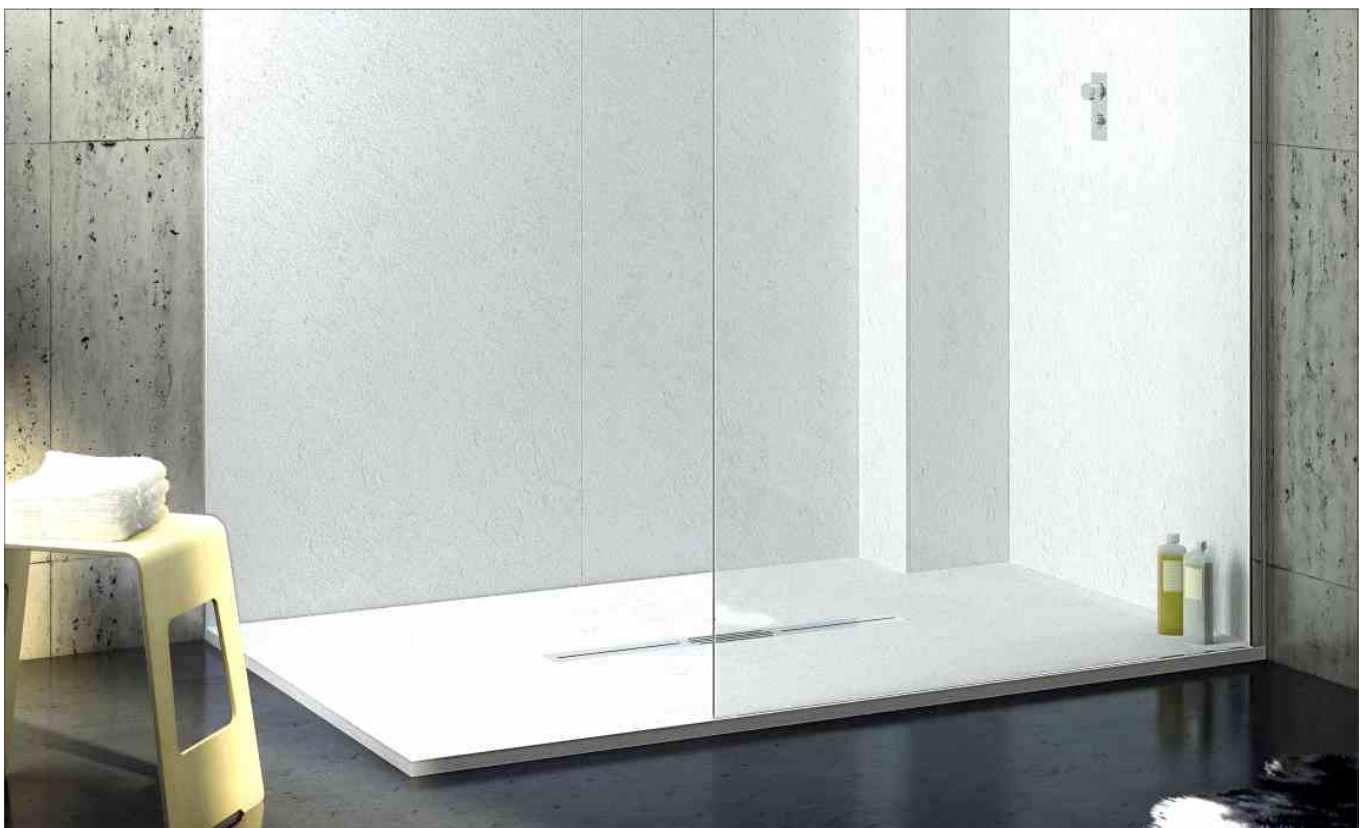

Silex PRIVILEGE aufgesetzt auf Boden. Die Duschbodenelemente können auch mit zusätzlichen Aufbordungen bestellt werden.

Farben und Strukturen:

Einfarbig: Glatt und in Schieferstruktur.

Zweifarbige (Natural): Nur in Schieferstruktur.



• Die Oberfläche „glatt“ ist nur lieferbar für die Modelle Silex ultraflach und SILEX Privilege. In Tiefe 80 cm und 100 cm



Gegen einen Aufpreis von 20% liefern wir jeden RAL-Farbtone!

Die Duschwannen können auf allen 4 Seiten zugeschnitten werden. Dazu wird das nächst grössere Modell gewählt. Es ist zu beachten, dass man nur auf den Seiten wo aufgehende Wände stehen, die Wannen anschneiden sollte. Bei der Bestellung müssen Sie die Schnittlinien angeben.

Zwei Schnitte sind kostenlos. Ab dem 3. Schnitt beträgt der Preis pro Schnitt CHF 30.--

Die Duschwannen können auch mit Aufbordungen geliefert werden. Positionierung nach ihrem Wunsch.

Lieferbar in Schiefer- oder in Schiefer-Fliesen-Struktur. In UNI-Farben (1-farbig) oder NATURAL-Farben (2-farbig). Gegen Aufpreis von 20% liefern wir die Duschbodenelemente in jeder RAL-Farbe. Dies gilt jedoch nur für Uni-Farben.

Fussgestelle für die Trockenmontage finden Sie ab Seite 25 - 27.

Im Internet unter: www.edles-bad.ch

Skizze	Masse mm	Gewicht Kg	Schiefer	Schiefer-Fliesen	Listenpreis in CHF		
					Einfarbig	„Natural“	
	1000 * 700	30	SGP 10070	SGB 10070	838.--	Aufpreis 20% auf einfarbig	
	1200 * 700	35.5	SGP 12070	SGB 12070	921.--		
	1400 * 700	41.5	SGP 14070	SGB 14070	1018.--		
	1600 * 700	47.5	SGP 16070	SGB 16070	1113.--		
	1800 * 700	55.5	SGP 18070	SGB 18070	1232.--		
	2000 * 700	60.5	SGP 20070	SGB 20070	1380.--		
	1000 * 750	32	SGP 10075	SGB 10075	859.--	Aufpreis 20% auf einfarbig	
	1200 * 750	38	SGP 12075	SGB 12075	966.--		
	1400 * 750	45	SGP 14075	SGB 14075	1064.--		
	1600 * 750	51	SGP 16075	SGB 16075	1166.--		
	1800 * 750	58	SGP 18075	SGB 18075	1277.--		
	2000 * 750	64	SGP 20075	SGB 20075	1439.--		
	1000 * 800	34	SGP 10080	SGB 10080	915.--	Aufpreis 20% auf einfarbig	
	1200 * 800	41	SGP 12080	SGB 12080	1'045.--		
	1400 * 800	47.5	SGP 14080	SGB 14080	1'149.--		
	1600 * 800	54	SGP 16080	SGB 16080	1'263.--		
	1800 * 800	60.5	SGP 18080	SGB 18080	1'385.--		
	2000 * 800	67.5	SGP 20080	SGB 20080	1'569.--		
	1000 * 900	38	SGP 10090	SGB 10090	971.--	Aufpreis 20% auf einfarbig	
	1200 * 900	45.5	SGP 12090	SGB 12090	1'157.--		
	1400 * 900	52.5	SGP 14090	SGB 14090	1'262.--		
	1600 * 900	61	SGP 16090	SGB 16090	1'521.--		
	1800 * 900	68.5	SGP 18090	SGB 18090	1'681.--		
	2000 * 900	76	SGP 20090	SGB 20090	1'861.--		
	1000 * 1000	43	SGP 100100	SGB 100100	1'030.--	Aufpreis 20% auf einfarbig	
	1200 * 1000	52	SGP 120100	SGB 120100	1'223.--		
	1400 * 1000	60	SGP 140100	SGB 140100	1'325.--		
	1600 * 1000	68.5	SGP 160100	SGB 160100	1'568.--		
	1800 * 1000	76	SGP 180100	SGB 180100	1'753.--		
	2030 * 1000	84	SGP 200100	SGB 200100	1'945.--		
	1200 * 1100	56	SGP 120110	SGB 120110	1'329.--	Aufpreis 20% auf einfarbig	
	1400 * 1100	66	SGP 140110	SGB 140110	1'373.--		
	1600 * 1100	76	SGP 160110	SGB 160110	1'624.--		
	1800 * 1100	83.5	SGP 180110	SGB 180110	2'044.--		
	2000 * 1100	92	SGP 200110	SGB 200110	2'166.--		
Schürzen für die Verblendung von erhöht montierte Duschwannen. Die Schürzenhöhe beträgt fix 9 cm. Die maximale Schürzenlänge beträgt 200 cm. Stärke = 10 mm	FALDONP	FALDONB ¹	1.60 / cm ¹	Aufpreis 20%			

¹ Bei Schürzen mit Textur Schiefer-Fliesen stimmen die die Linien nicht mit denen der Duschwanne überein!

Die Duschwannen mit Aufbordung nach Mass, setzen sich zusammen aus dem Modell Silex PRIVILEGE und den Aufbordungen. Die Aufbordungen werden im Werk nach Ihren Vorgaben auf den Rand der Duschwanne aufgeklebt. Um den Preis zu berechnen, addiert man den Preis der jeweiligen Duschwanne und den Preis der Aufbordungsleiste. Es werden immer die äussersten Masse gemessen. Die Aufbordungen können an beliebig vielen Stellen montiert werden. Exakt so, wie Sie es möchten.

Wir benötigen von Ihnen saubere und exakte Grundrisse !

Skizze	Bemerkungen	Schiefer	Schiefer-Fliesen	Einfarbig	Natural
	<p>Alle Aufbordungen die bestellt werden, Aussenmasse zusammenzählen. Dies ergibt die Gesamtlänge der Aufbordung.</p>	SIMP	SIML	1.60 / cm ¹	Aufpreis 20%

Beispiele von Duschplatten mit Aufbordungen. Die maximale Tiefe beträgt 1100 mm. (Aussenmass)

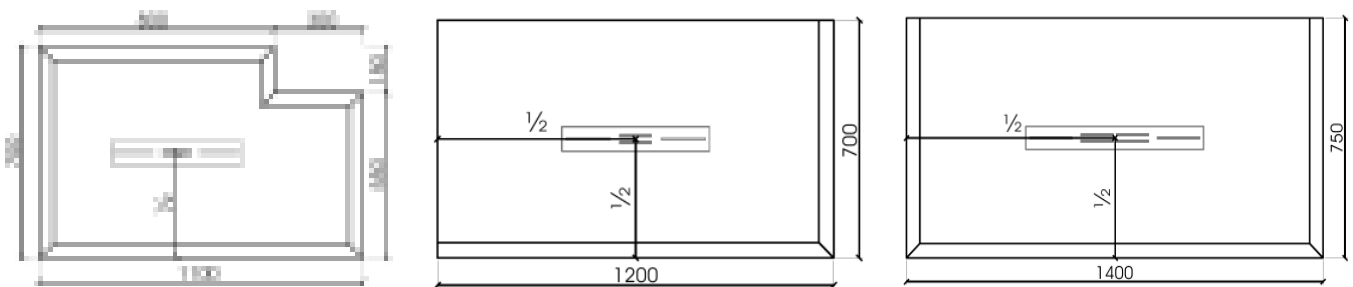

Rückwand-Paneelen : Siehe Seite 28

Duschbodenelement Silex Essential; Einführung

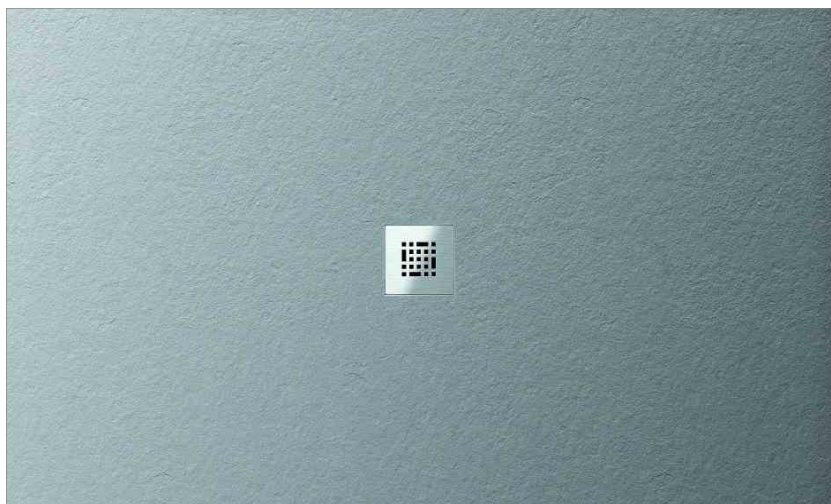

**Farbpalette:
Siehe Seite 15**

- Duschelemente SILEX Essential: Ein einem Stück gegossen. Gefälle zwischen 1 bis 2.5%
- Oberfläche ausschliesslich in Schieferstruktur.
- Ablauf immer mittig. Das Duschbodenelement kann zugeschnitten werden.
- Lieferbar in 8 Standardfarben: Einfarbig oder zweifarbig (Natural). >> Siehe Seite 15.
- Lieferbar auch in jeder RAL-Farbe. (Nur einfarbige Ausführung). Aufpreis + 20%.
- Lieferung inklusive Einzelablauf und Ablaufblech in gebürstetem Edelstahl. Masse: 129*129*2.5 mm
- Stärke der Duschplatte: 25 mm, ^{+/-} 1 mm. Lieferbare Grössen: 70*100 cm bis 90*180 cm

Lieferbar in Schiefer-Struktur. Absolut rutschfest. Gegen Aufpreis von 20% liefern wir die Duschbodenelemente in jeder RAL-Farbe.

Die Duschelemente SILEX Essential weisen ein Gefälle von 1 bis 2 % auf. Sollte dies zu wenig sein, empfehlen wir zusätzliche Aufbordungen im vorderen Bereich.

Die Duschplatten können zugeschnitten werden. Entweder auf der Baustelle oder aber wir liefern selbige zugeschnitten. Dazu wird das nächst grössere Modell gewählt. **Zwei Schnitte sind kostenlos. Ab dem 3. Schnitt beträgt der Preis pro Schnitt CHF 30.--**

Es ist zu beachten, dass man nur auf den Seiten wo aufgehende Wände vorhanden sind, die Platten anschneiden sollte. Bei der Bestellung müssen Sie die Schnittlinien angeben.

Alles über die Duschtassen finden Sie auch unter: www.edles-bad.ch

Skizze	Masse mm	Gewicht Kg	Schieferstruktur	Preis Einfarbig
	1000 * 700	29	SSEP-10070	762.--
	1200 * 700	35	SSEP-12070	799.--
	1400 * 700	42	SSEP-14070	939.--
	1600 * 700	51	SSEP-16070	994.--
	1800 * 700	57	SSEP-18070	1056.--
	1000 * 800	33	SSEP-10080	832.--
	1200 * 800	40	SSEP-12080	887.--
	1400 * 800	49	SSEP-14080	982.--
	1600 * 800	58	SSEP-16080	1073.--
	1800 * 800	66	SSEP-18080	1186.--
	1000 * 900	38	SSEP-10090	878.--
	1200 * 900	45	SSEP-12090	981.--
	1400 * 900	55	SSEP-14090	1076.--
	1600 * 900	66	SSEP-16090	1205.--
	1800 * 900	74	SSEP-18090	1399.--

Schürzen für die Verblendung von erhöht montierte Duschwannen. Die Schürzenhöhe beträgt fix 9 cm. Die maximale Schürzenlänge beträgt 200 cm. Stärke = 10 mm
Bei Schürzen mit Textur Schiefer-Fliesen stimmen die die Linien nicht mit denen der Duschwanne überein!

FALDONB¹

1.60 / cm¹

1.80 / cm¹

Essential mit Aufbordung nach Mass. H = 40 mm (25 mm + 15 mm)

Die Duschwannen mit Aufbordung nach Mass setzen sich zusammen aus dem Modell Silex PRIVILEGE und den Aufbordungen. Die Aufbordungen werden im Werk nach Ihren Vorgaben auf den Rand der Duschwanne aufgeklebt. Um den Preis zu berechnen, addiert man den Preis der jeweiligen Duschwanne und den Preis der Aufbordungsleiste. Es werden immer die äussersten Masse gemessen. Die Aufbordungen können an beliebig vielen Stellen montiert werden. Exakt so, wie Sie es möchten. **Wir benötigen von Ihnen saubere und exakte Grundrisse !**

Skizze	Bemerkungen	Schiefer	Schiefer-Fliesen	Einfarbig	Natural
	Alle Aufbordungen die bestellt werden, Aussenmasse zusammenzählen. Dies ergibt die Gesamtlänge der Aufbordung.	SIMP	SIML	1.60 / cm ¹	20% Aufpreis



Das in Länge und Breite ausziehbare und somit an die Grösse der Duschplatte anpassbare Fussgestell von FIORA® erlaubt eine zügige und sichere Montage des Duschbodenelementes in jeder beliebigen Grösse.

Dank der Trockenmontage ist es darum möglich, in einem Arbeitsgang Ablaufgarnitur, Fussgestell und Duschbodenelement einzubauen. Dies schnell, sauber und in schalltechnisch optimaler Ausführung.

Denn das Fussgestell ist bezüglich Schallschutz vom Baukörper komplett entkoppelt. Die Fussgestelle sind anpassbar in den Breiten von 700 bis 1100 mm und in den Längen von 700 bis 2030 mm. In der Höhe ist es anpassbar von 73 mm bis 196 mm.

Die notwendige Stabilität ist in jedem Fall gewährleistet. Das galvanisierte und pulverbeschichtete Stahlrahmen-gestell weist eine hohe Festigkeit auf und verformt sich nicht.

Zur schalltechnischen Entkoppelung werden seitlich entlang des Rahmens die mitgelieferten selbstklebenden Neoprenstreifen angebracht. Entlang der aufgehenden Wände wird das mitgelieferte Butyldichtband angebracht. Das Duschbodenelement wird mit Montagekleber auf das Gestell geklebt.

Das Montagegestell empfehlen wir ausschliesslich für Silex Modell ultraflach.

Die Modelle SILEX Privilege und Modell SILEX Essential sind mit nur 25 mm Plattenstärke zu fein und dadurch nicht geeignet für einen Rahmenunterbau.

Detailansicht
das Fusses

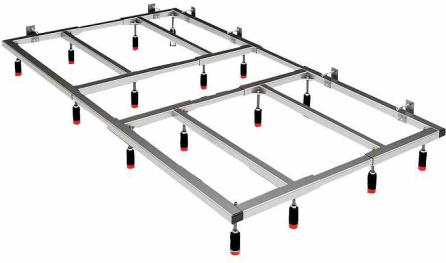

QR-Code zum
Montagefilm auf
Youtube

Unterbau für SILEX Duschtassen H = 73 - 91 mm	Masse	Art.-No	Preis in CHF
 Erweiterungsset Füsse für Höhen von 108 bis 126 mm	Von 700*700 Bis 1000*1000	SOP 100	613.--
	Von 1001*700 Bis 1500*1000	SOP 150	753.--
	Von 1501*700 Bis 2000*1000	SOP 203	777.--
	Set mit 16 Verlängerungen	SETPIES	150.--

Bitte nicht vergessen, dass das Ablaufrohr noch montiert werden muss. Sollte es zum Konflikt kommen. Fuss umplazieren.

Regal aus SILEX für den Duschbereich	Masse	Art.-No	„Uni“ CHF	„Nature“ CHF
	300*130*20	STO 970	139.--	166.--
	400*130*20	STO 971	161.--	192.--
	500*130*20	STO 972	184.--	221.--
	Sondermodell	STO	3.50 / cm ¹	4.-- / cm ¹

Das Gestell umfasst einen Satz Füße. Für die übliche Höhe von 73-90 mm. Für grössere Höhen müssen die zusätzlich benötigten Füße separat bestellt werden. Preis siehe Seite 19 unten.

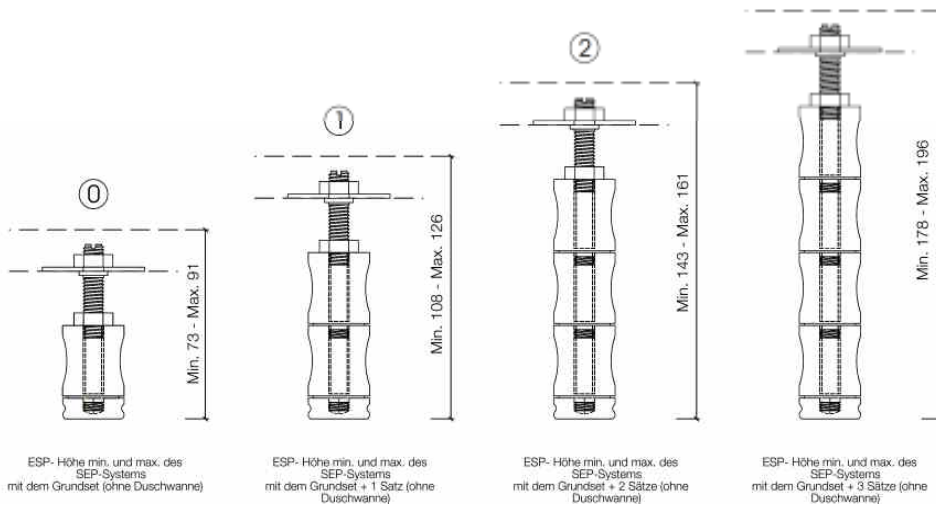

Tipp: Um die roten Füße perfekt montieren zu können, Gewindeschneider verwenden.

Dank der vielen Füße steht die Struktur stabil und verteilt das Gewicht auf die gesamte Fläche. Mit Hilfe zweier Befestigungsbleche wird zudem das Fussgestell am Boden befestigt. Darüber hinaus kann das Gestell auch noch an der Wand befestigt werden

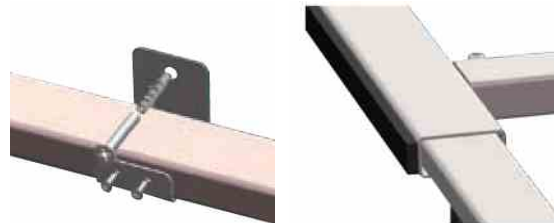

Selbstklebendes Profil aus Neopren entlang des horizontalen Profils.



Selbsthaftendes Butyldichtband, welches entlang der aufgehenden Wände im Winkel auf das Fussgestell und die Wand aufgeklebt wird.

Als Sekundärabdichtung wird das Duschbodenelement mit Flexzargenbänder versehen.

Auch gegen die Bodenfläche wird das Butylband aufgebracht. Siehe Montageanleitung auf den nächsten zwei Seiten.

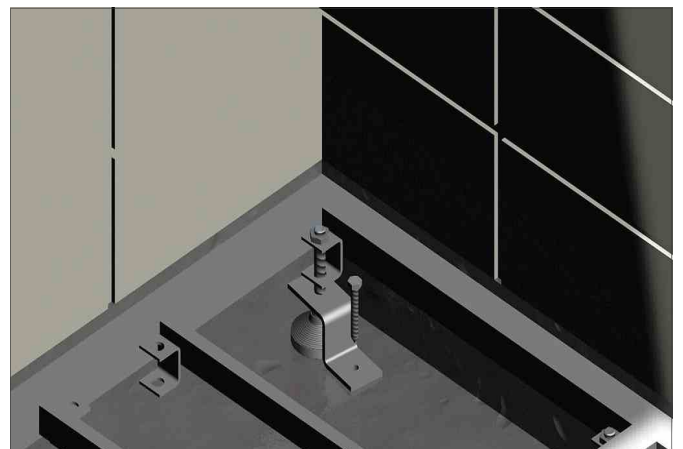

DANK SEINER VIELEN SCHALLSCHUTZPUNKTE ERFÜLLT DAS GESTELL DIE ANFORDERUNGEN DER RICHTLINIE DIN 4109 „SCHALLSCHUTZ IM HOCHBAU“: MEHRERE FÜSSE MIT ISOLIERBLOCK, PROFIL AUS ZELKAUTSCHUK UND BAND AUS POLYETHYLEN.

WICHTIG: Die Füße müssen alle sauber auf dem Boden stehen. Das Montagegestell darf nicht wackeln!

Die Verwendung eines Montagegestells im Zusammenhang mit der Montage von Duschbodenelementen PRIVILEGE + ESSENTIAL ist nicht gestattet. Grund: Die Feinheit dieser beiden Modelle. Risiko von Rissen.

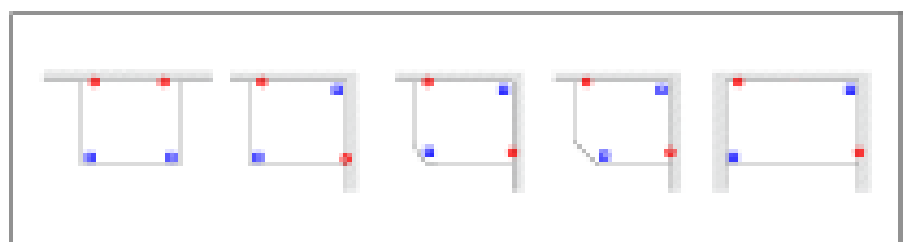
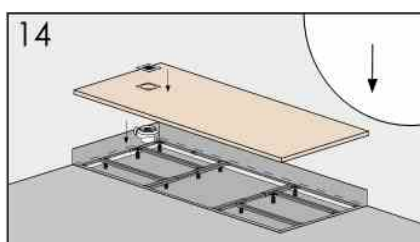
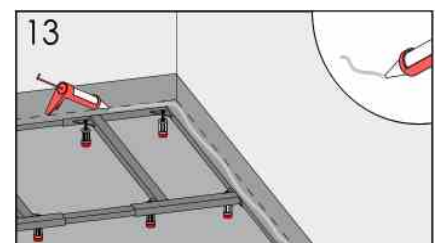
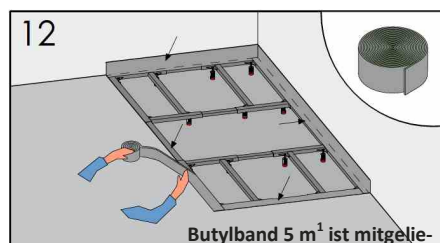
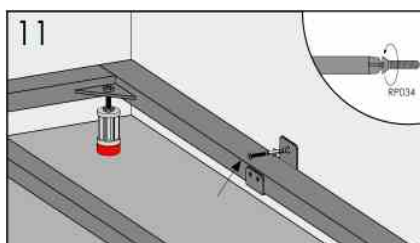
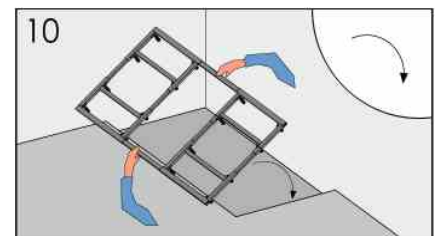
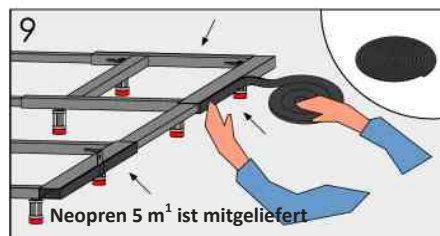
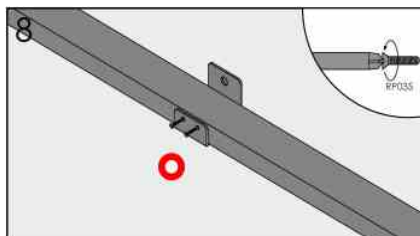
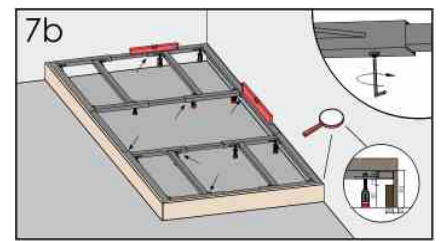
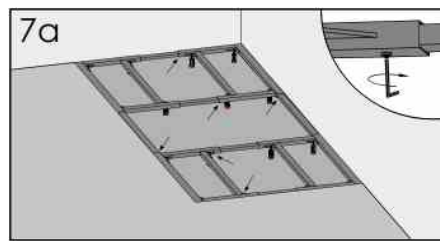
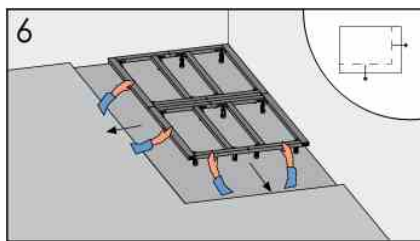
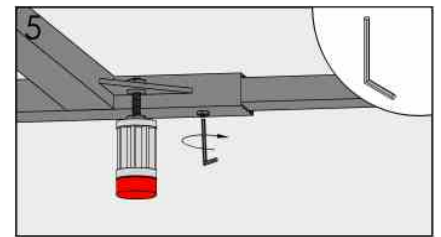
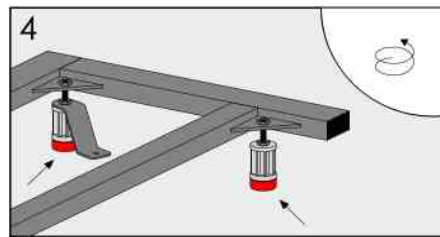
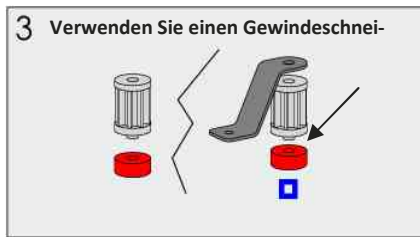
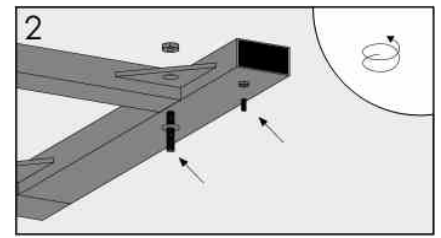
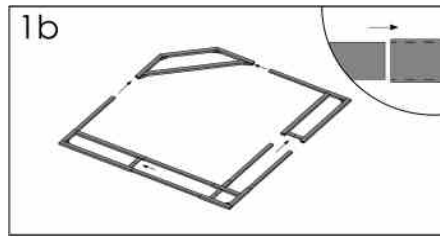
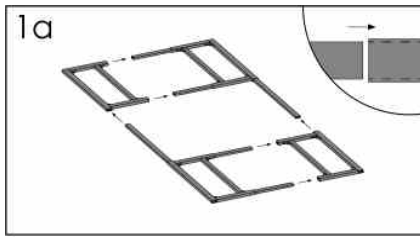

Rote Kreise: Befestigung an Wand

Blaue Quadrate: Befestigung an



ELAX wird im Karton geliefert!

Revolutionäre Vorteile >> Bitte lesen und studieren!

ELAX ist DIE ALTERNATIVE zu Duschböden mit Fliesen.

ELAX ist wasserdicht und bleibt wasserdicht.

- ELAX Duschböden sind attraktiv und topmodern. Echte Designelemente im Bad.
- ELAX ist flexibel, rutschfest und absolut wasserdicht. - Und dies auch noch nach Jahren.
- ELAX wird in acht verschiedenen Farben im Schieferlook geliefert.
- ELAX bleiben immer schön. Dank der hydrophoben Oberfläche perlt das Wasser ab.
- Dank der hydrophoben Oberfläche kann Kalk nicht anhaften. Die Reinigung ist sehr einfach.
- Mit ELAX sind schwierige Gefälle kein Problem. Die Duschtasse passt sich dem Untergrund an.
- ELAX kann an jede Wandform angepasst werden. Ganz einfach mit dem Cutter zuschneiden.
- ELAX besitzt eine leicht flexible Oberfläche und verleiht beim Begehen ein „weiches“ Gefühl.
- ELAX ist immens! Lieferbare Grössen bis 120*250 cm
- ELAX wird mit Einzelablauf oder mit der ELAX-Rinne verbaut. Rinnenlängen bis 165 cm.
- Auf Elax ist es kein Problem, das Duschglas abzustellen. Es sinkt nicht ein.
- ELAX ist sehr schnell montiert. Die Verarbeitung ist sehr einfach. [Siehe Montagevideo auf Youtube.](#)



ELAX

Der Duschbodenbelag der Zukunft



Zwar nicht ganz so weich, wie hier dargestellt, aber doch sehr angenehm zum Begehen



Zuschneidbar mit dem Cutter auf der Baustelle.
Nur 3 mm einritzen, dann brechen



Anpassbar an jede Wandform. Fugenlos!



Auch runde Wandformen können ohne Probleme erstellt werden. Einfach vorgängig eine Schablone herstellen.

Preis

Lieferbar in Schiefer-Struktur. In Einfarbig. >> Farbtabelle siehe Seite 15. - Oder im Internet: www.edlesbad.ch

Skizze	Masse mm	Gewicht Kg	Schiefer	Preis CHF
	1000 * 800	13	EEP 10080	918.--
	1200 * 800	15	EEP 12080	1010.--
	1400 * 800	18	EEP 14080	1091.--
	1600 * 800	20	EEP 16080	1194.--
	1800 * 800	22	EEP 18080	1299.--
	2000 * 800	24	EEP 20080	1339.--
	2250 * 800	27	EEP 22580	1581.--
	2500 * 800	30	EEP 25080	1695.--
	1000 * 900	15	EEP 10090	971.--
	1200 * 900	17	EEP 12090	1095.--
	1400 * 900	19	EEP 14090	1200.--
	1600 * 900	22	EEP 16090	1303.--
	1800 * 900	25	EEP 18090	1437.--
	2000 * 900	27	EEP 20090	1513.--
	2250 * 900	30	EEP 22590	1753.--
	2500 * 900	33	EEP 25090	1891.--
	1000 * 1000	16	EEP 100100	1030.--
	1200 * 1000	19	EEP 120100	1194.--
	1400 * 1000	22	EEP 140100	1271.--
	1600 * 1000	24	EEP 160100	1378.--
	1800 * 1000	27	EEP 180100	1548.--
	2000 * 1000	30	EEP 200100	1717.--
	2250 * 1000	33	EEP 225100	1919.--
	2500 * 1000	37	EEP 250100	2006.--
	1000 * 1100	17	EEP 100110	1125.--
	1200 * 1100	20	EEP 120110	1332.--
	1400 * 1100	23	EEP 140110	1424.--
	1600 * 1100	26	EEP 160110	1424.--
	1800 * 1100	29	EEP 180110	1552.--
	2000 * 1100	32	EEP 200110	1644.--
	2250 * 1100	36	EEP 225110	1783.--
	2500 * 1100	40	EEP 250110	1890.--
	1000 * 1200	19	EEP 100120	1094.--
	1200 * 1200	22	EEP 120120	1198.--
	1400 * 1200	25	EEP 140120	1414.--
	1600 * 1200	28	EEP 160120	1550.--
	1800 * 1200	32	EEP 180120	1758.--
	2000 * 1200	36	EEP 200120	1857.--
	2250 * 1200	40	EEP 225120	1996.--
	2500 * 1200	44	EEP 250120	2114.--

Im Lieferpreis ist der Einzelablauf und der Abdeckrost aus gebürstetem Edelstahl, lasergeschnitten, enthalten. Dim. 130*130 mm. Die Duschwannen werden nicht nach Mass hergestellt. Sie können problemlos mit dem Cutter zugeschnitten werden.

Preis

Lieferung in **Schiefer-Struktur**. Einfarbig. >> Farbtabelle siehe Seite 15. Oder im Internet: www.edlesbad.ch

Skizze	Masse mm	Gewicht	Rinne längs	Rinne quer	Preis CHF
	1000 * 800	13 Kg	ECL 10080	ECT 10080	736.--
	1200 * 800	15 Kg	ECL 12080	ECT 12080	830.--
	1400 * 800	18 Kg	ECL 14080	ECT 14080	932.--
	1600 * 800	20 Kg	ECL 16080	ECT 16080	1010.--
	1800 * 800	22 Kg	ECL 18080	ECT 18080	1109.--
	2000 * 800	24	ECL 20080	ECT 20080	1212.--
	2250 * 800	27	ECL 22580	ECT 22580	1453.--
	2500 * 800	30	ECL 25080	ECT 25080	1612.--
	1000 * 900	15	ECL 10090	ECT 10090	840.--
	1200 * 900	17	ECL 12090	ECT 12090	948.--
	1400 * 900	19	ECL 14090	ECT 14090	1024.--
	1600 * 900	22	ECL 16090	ECT 16090	1163.--
	1800 * 900	25	ECL 18090	ECT 18090	1260.--
	2000 * 900	27	ECL 20090	ECT 20090	1382.--
	2250 * 900	30	ECL 22590	ECT 22590	1632.--
	2500 * 900	33	ECL 25090	ECT 25090	1705.--
	1000 * 1000	16	ECL 100100	ECT 100100	874.--
	1200 * 1000	19	ECL 120100	ECT 120100	1008.--
	1400 * 1000	22	ECL 140100	ECT 140100	1144.--
	1600 * 1000	24	ECL 160100	ECT 160100	1257.--
	1800 * 1000	27	ECL 180100	ECT 180100	1384.--
	2000 * 1000	30	ECL 200100	ECT 200100	1513.--
	2250 * 1000	33	ECL 225100	ECT 225100	1698.--
	2500 * 1000	37	ECL 250100	ECT 250100	1810.--
	1000 * 1100	17	ECL 100110	ECT 100110	952.--
	1200 * 1100	20	ECL 120110	ECT 120110	1084.--
	1400 * 1100	23	ECL 140110	ECT 140110	1290.--
	1600 * 1100	26	ECL 160110	ECT 160110	1422.--
	1800 * 1100	29	ECL 180110	ECT 180110	1516.--
	2000 * 1100	32	ECL 200110	ECT 200110	1681.--
	2250 * 1100	36	ECL 225110	ECT 225110	1836.--
	2500 * 1100	40	ECL 250110	ECT 250110	1989.--
	1000 * 1200	19	ECL 100120	ECT 100120	1008.--
	1200 * 1200	22	ECL 120120	ECT 120120	1113.--
	1400 * 1200	25	ECL 140120	ECT 140120	1378.--
	1600 * 1200	28	ECL 160120	ECT 160120	1529.--
	1800 * 1200	32	ECL 180120	ECT 180120	1728.--
	2000 * 1200	36	ECL 200120	ECT 200120	1804.--
	2250 * 1200	40	ECL 225120	ECT 225120	1948.--
	2500 * 1200	44	ECL 250120	ECT 250120	2046.--

Im Lieferpreis sind weder die Rinne noch der Siphon inbegriffen. Selbiger muss separat bestellt werden. Siehe nächste Seite. Der Rinnen-ausschnitt wird hergestellt, nach ihrer ausgesuchten Rinne. Bitte um Angabe, ob Rinnenposition stirnseitig oder längs.

Markenrinne aus Edelstahl , mit Abdeckung aus ELAX. Somit fast unsichtbarer Einlauf. Man sieht nur noch zwei schmale Spalten

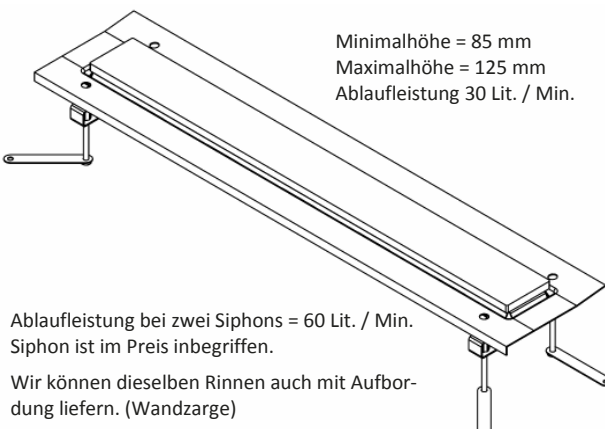
Skizze	Länge mm	ELAX-Rinne	Preis CHF
 <p>Minimalhöhe = 85 mm Maximalhöhe = 125 mm Ablaufleistung 30 Lit. / Min.</p> <p>Ablaufleistung bei zwei Siphons = 60 Lit. / Min. Siphon ist im Preis inbegriffen.</p> <p>Wir können dieselben Rinnen auch mit Aufbordung liefern. (Wandzarge)</p>	550	CNE55	456.--
	650	CNE65	472.--
	750	CNE75	490.--
	850	CNE85	507.--
	950	CNE95	534.--
	1050	CNE105	553.--
	1250	CNE125	613.--
	1450	CNE145	664.--
	1650	CNE165	713.--
	1250 (2 Siphons)	CNE2125	728.--
	1450 (2 Siphons)	CNE2145	764.--
	1650 (2 Siphons)	CNE2165	791.--

Markenrinne aus Edelstahl , mit Abdeckung aus Edelstahl, gebürstet

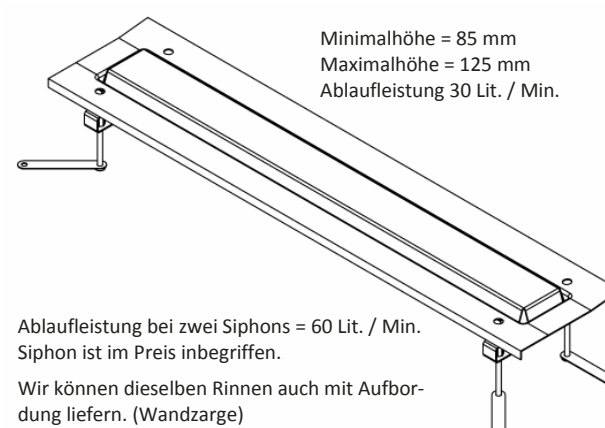
Skizze	Länge mm	ELAX-Rinne	Preis CHF
 <p>Minimalhöhe = 85 mm Maximalhöhe = 125 mm Ablaufleistung 30 Lit. / Min.</p> <p>Ablaufleistung bei zwei Siphons = 60 Lit. / Min. Siphon ist im Preis inbegriffen.</p> <p>Wir können dieselben Rinnen auch mit Aufbordung liefern. (Wandzarge)</p>	550	CNA55	426.--
	650	CNA65	441.--
	750	CNA75	456.--
	850	CNA85	473.--
	950	CNA95	495.--
	1050	CNA105	510.--
	1250	CNA125	565.--
	1450	CNA145	608.--
	1650	CNA165	652.--
	1250 (2 Siphons)	CNA2125	692.--
	1450 (2 Siphons)	CNA2145	708.--
	1650 (2 Siphons)	CNA2165	723.--

Bestellhinweise für Duschboden mit Querrinne

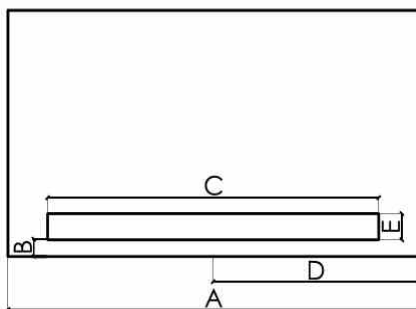

Maße in mm.					
A	B	C	D	E	RINNE
1000	47	768	500	74	850
1200		968	600		1050
1400		1168	700		1250
1450			725		1450
1600		1568	800		1650
1800	900				
2000	1000				
2250	1125				
2500	1250				

Bei den angegebenen Rinnenabmessungen handelt es sich um **Empfehlungen**. Die Montage einer Rinne mit geringerer Abmessung (min. 550) ist auf Kundenwunsch möglich, jedoch nicht mit größerer Abmessung.

Bestellhinweise für Duschboden mit Querrinne

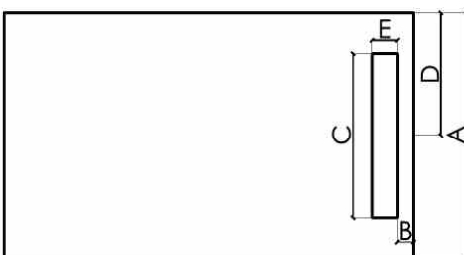

Maße in mm.					
A	B	C	D	E	RINNE
700	47	468	350	74	550
800		568	400		650
900		668	450		750
1000		768	500		850
1100		868	550		950
1200		968	600		1050
1450		1168	725		1250

Bei den angegebenen Rinnenabmessungen handelt es sich um **Empfehlungen**. Die Montage einer Rinne mit geringerer Abmessung ist auf Kundenwunsch möglich, jedoch nicht mit größerer Abmessung.

Wandpaneelen für Duschrückwände finden Sie auf den Seiten 28 bis 30

Das Material und die Reinigung

Alle ELAX®-Matten werden aus SILEXPOL® gegossen. Es handelt sich hierbei um ein widerstandsfähiges Polymer-Material. SILEXPOL ist hochgradig rutschfest. Die Oberfläche ist dank der angewendeten Nanobad-Technologie wasserabweisend (hydrophob) sowie antibakteriell und antifungizid.

Dank den wasserabweisenden Eigenschaften von SILEXPOL kann der Duschboden kaum verschmutzen. Nach dem Duschen wird die Wanne nur mit Wasser ausgespült und sichergestellt, dass das Badezimmer ausreichend gelüftet ist. Für eine gründliche Reinigung verwenden Sie einen handelsüblichen Badreiniger und einen Schwamm **OHNE SCHLEIFELEMENTE**. **Die Verwendung von scharfen Desinfektionsmittel sind zu vermeiden. (Chlorhaltige Produkte).** Ebenfalls sind Produkte mit scheuernden Eigenschaften zu vermeiden.

ELAX sieht auch nach vielen Jahren des Gebrauchs immer noch aus wie neu. Sie werden viel Freude an diesem Produkt haben. Vorausgesetzt, natürlich, dass die Oberfläche wie hier beschrieben, gepflegt wird. Herstellergarantie: 5 Jahre

Lieferung

Jeder ELAX®-Duschboden wird extra für Sie bei FIORA hergestellt. Rücknahmen sind nicht möglich. Die Lieferfrist beträgt drei bis vier Wochen. Unser Preis versteht sich ab unserer Geschäftsadresse, Silostrasse 9 in 5606 Dintikon. Der Transport zu Ihnen per DPD wird Ihnen zu unseren Selbstkosten in Rechnung gestellt.

Alle ELAX-Matten sind einzeln verpackt und werden in einer stabilen Kartonschachtel geliefert. Der dazugehörige Ablauf / Rinne und weiteres allfälliges Zubehör wird in einer separaten Kartonschachtel geliefert. Zum Lieferumfang gehört neben den Produkten die grafischen Montageanleitungen, das Garantiezertifikat, sowie die Leistungserklärung (CE)

Montage; Grundsätzliches

ELAX wird **vor** dem Befliesen des Bodens und der Wände eingeklebt! **WICHTIG: BEIDE Flächen müssen mit dem mitgelieferten Klebstoff beschichtet werden. Daher: Gefällsüberzug sowie die Unterseite des ELAX.** ELAX wird bodenbündig eingebaut. (Siehe Skizze). Das Gefälle muss 2% betragen. Das fertig eingebaute ELAX-Element muss mit Floorliner und einem zusätzlichen Karton gegen Beschädigung geschützt werden! ELAX muss gegen aufgehende Wände entsprechend der gängigen Bauvorschriften gegen Wasser abgedichtet werden. Dafür liefern wir Butyldichtbänder und dazugehörige Innenecken. Bei Verwendung einer Rinne muss die Auflagefläche des ELAX auf der Rinne mit Azeton entfettet werden. Danach wird diese Klebefläche vollflächig mit Kleber beschichtet. So, dass das ELAX-Element sauber darauf klebt. Zur Sicherheit nach dem Aufkleben des ELAX diesen Bereich beschweren!

Montage

Schauen Sie sich bitte das Montagevideo auf YOUTUBE an. <https://www.youtube.com/watch?v=utm1kpdZ7MQ>

Abläufe

Ausschliesslich Marken-Abläufe von VIEGA mit einer Kapazität von 30 Litern / Minute. Geschraubte Rohranschlüsse; Rohrdurchmesser 40 mm

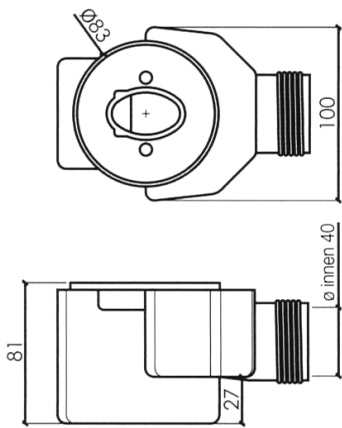

Ablauf H = 81 mm für die Rinne

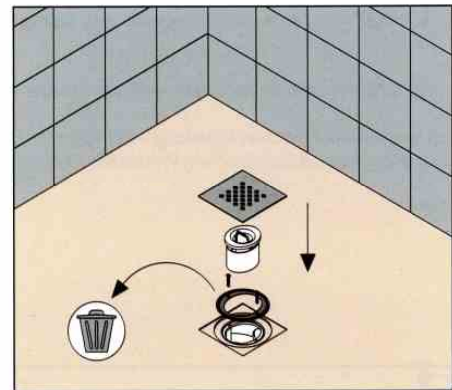
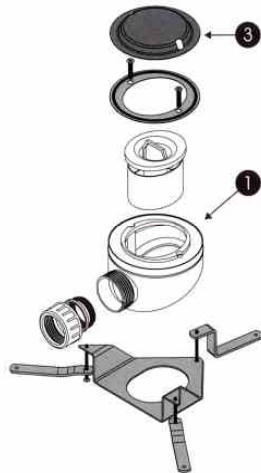

Alles über ELAX finden Sie auf unserer Webseite: www.edlesbad.ch

Dem Verkleben von ELAX auf dem Gefällsüberzug muss **besondere Aufmerksamkeit gezollt werden**. Lesen Sie die Montageanleitung.

WICHTIG: BEIDE Flächen müssen mit dem mitgelieferten Klebstoff beschichtet werden. Daher: Gefällsüberzug sowie die Unterseite des ELAX.

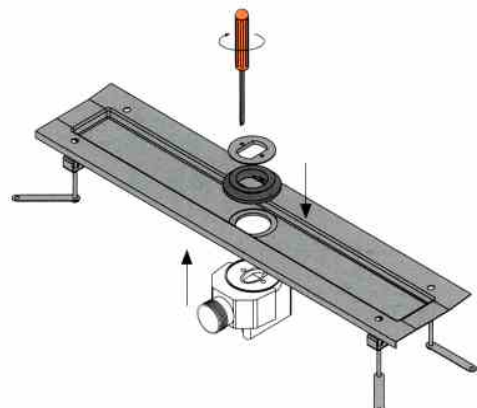



Superschnelles wasserdichtes Verkleiden von unschönen oder undichten Duschrückwänden

Einsatz bei Renovationen, bei Gebäuden aus Holz oder in Hotels. Überall, wo's schnell gehen muss.

- Die SKIN Wandpaneelen bestehen aus PU-Harz und sind in den acht Standardfarben sowie in Farbe Elfenbein lieferbar. Die Oberfläche jeweils in Schiefer-Struktur, in glatter Ausführung oder in Stucco-Struktur.
- Die Wandpaneelen weisen eine Höhe von 2400 mm und eine Stärke von 7 mm auf. In den Breiten 70 / 75 / 80 / 90 und 100 cm.
- Mit dem Einsatz unserer Wandpaneelen können Sie ihren Duschbereich in kürzester Zeit renovieren.
- Die Paneelen sind komplett wasserdicht, einfach in der Montage und ergeben ein einheitliches Bild.
- Selbstverständlich liefern wir schnellklebender Montageklebstoff für das Aufkleben der Wandpaneelen auf die Rückwand.

Gut zu wissen:

Wir empfehlen den Einbau der Wandpaneelen durch den Bauschreiner durchführen zu lassen. Denn für ein allfälliges Zuschneiden der Paneelen auf der Baustelle werden Holzbearbeitungsmaschinen benötigt.

Lieferbar in Schiefer-Struktur und in glatter Oberfläche. In Uni-Farben (1-farbig) oder Natural-Farben (2-farbig). >> Siehe Farben auf Seite 15.
Gegen Aufpreis von 20% liefern wir die Wandpaneelen in jeder RAL-Farbe.

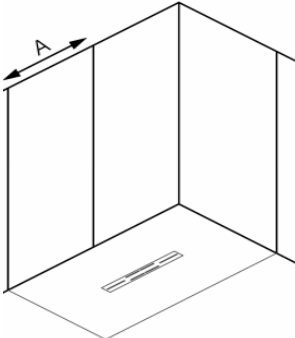
Skizze	Abmessung mm	Gewicht Kg	Art.-No. Schiefer	CHF „Uni“	CHF „Natural“
	700*2400*6	17	SPV70240	605.--	Aufpreis 20%
	750*2400*6	18.5	SPV75240	643.--	
	800*2400*6	20	SPV80240	680.--	
	900*2400*6	22	SPV90240	758.--	
	1000*2400*6	24.5	SPV100240	833.--	
	Teile per m2; Platten auf Mass zugeschnitten	Max. 240*100 cm	SPVPIEZA	377.--	

Horizontale Paneelen für den Ersatz von Fliesen bei Dusche anstatt Badewanne:

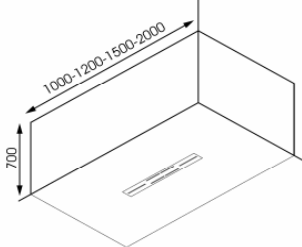
	<p>Benötigen Sie Rückwandpaneelen um fehlende Fliesen ersetzen zu können?</p> <p>Wir liefern die SKIN-Paneelen aufs Mass.</p>	SPVPIEZA	377.-- / m2	
--	---	----------	-------------	--

Randabschlussprofil aus Aluminium Glanz. Für vertikale oder horizontale Wandplattenabschlüsse:

	<p>Abmessung 6 x 6 mm. Das Abschlussprofil deckt die Stirnseite sauber ab und verhilft somit zu einem schönen Gesamtbild.</p>	Stablänge = 220 cm	Per Stk.	78.--
---	---	-----------------------	----------	-------

Kleben oder abdichten in den acht Standardfarben

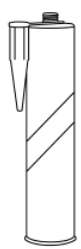
Abbildung	Farbe	Art.-No.	Preis CHF
	Silikon Weissgrau	MASI 0T	18.--
	Silikon Weiss	MASI 0P	
	Silikon Creme	MASI 18T	
	Silikon Grau	MASI 31T	
	Silikon Capuccino	MASI 36T	
	Silikon Asche	MASI 37T	
	Silikon Wenge	MASI 33T	
	Silikon Schwarz	MASI 22T	
Montagekleber für Paneelen	SM Polymer	MARAPI	18.--

Sehr wichtig

Um ein Ablösen der Wandpaneelen ausschliessen zu können, ist auf die korrekte Verklebung grössten Wert zu legen.

Darum müssen die Wandpaneelen mit dem von uns gelieferten Montagekleber oder mit SIKA-Bond T2 geklebt werden.

Der Untergrund muss vollkommen stabil und staubfrei sein. [In jedem Fall die Wand mit Haftgrund vorbehandeln.](#)

Während dem Erhärtungsprozess **müssen die Paneelen gegen die Klebeflächen gepresst werden! (Verspriessen)**

MONTAGE DER SKIN PANELS

Um eine optimale Dichtheit der Wandverkleidung zu gewährleisten und ihre Montage zu erleichtern, sind FIORA®-Paneele mit Keilen und Einschnitten hergestellt, wie aus den folgenden Abbildungen ersichtlich:

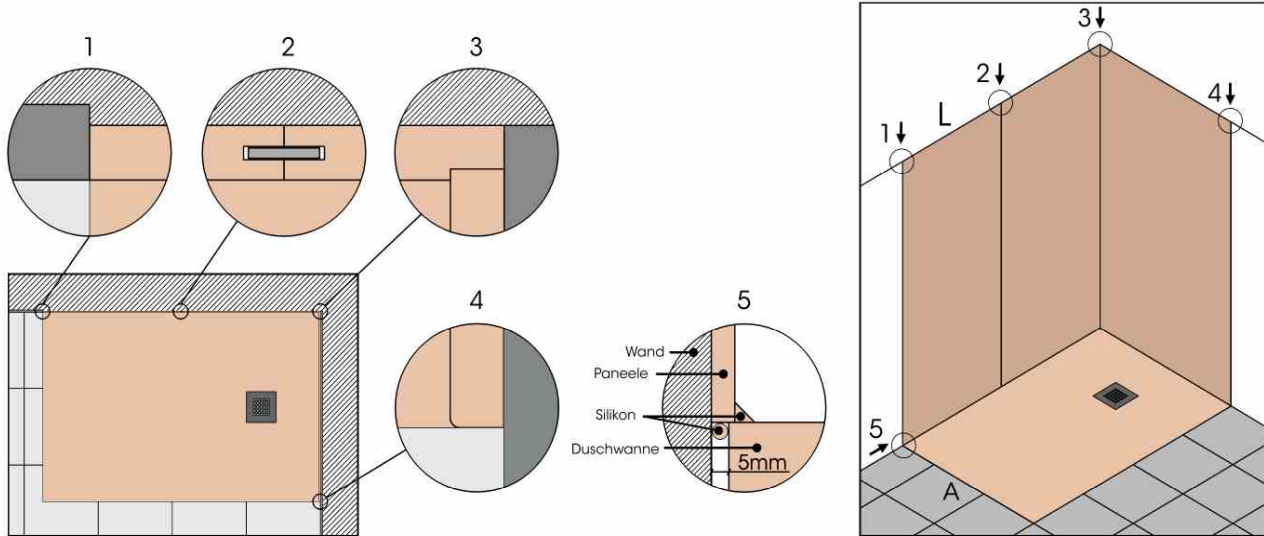

Kanten und Stöße (siehe oberes Bild):

- 1 - Gerade Kanten: bei Paneelen, die bündig zu den Fliesen abschließen sollen.
- 2 - Keil: 180°-Verbindung zwischen 2 Paneelen mit einem (im Lieferumfang enthaltenen) Keil zwischen den Kanälen beider Paneele.
- 3 - Einschnitt: 90°-Verbindung zwischen 2 Paneelen mit einem Einschnitt in einem der Paneele.
- 4 - Bearbeitete gerade Kanten: diese werden ausgeführt, wenn die Kanten des Paneels sichtbar bleiben, normalerweise weil die Paneele über den Fliesen verlegt werden. Die Ecken werden gefast und die Kanten lackiert.
- 5 - Dehnungsfuge: es wird empfohlen, zwischen der Duschwanne und der Wand 5 mm Platz für eventuelle Dehnungen zu lassen und diese Fuge mit Silikon auszuspritzen.

Wichtig zu wissen!

- **Um ein Ablösen der Wandpaneelen ausschliessen zu können, ist auf die korrekte Verklebung grössten Wert zu legen !**
- Darum müssen die Wandpaneelen mit dem von uns gelieferten Montagekleber oder mit SIKA-Bond T2 geklebt werden.
- Der Untergrund muss vollkommen stabil und staubfrei sein. Im Zweifelsfall die Wand mit Haftgrund vorbehandeln.
- **Während dem Erhärtungsprozess müssen die Paneelen gegen die Klebeflächen gepresst werden.**
- Zwischen Wandpaneelen und Duschboden ist eine Silikonfuge von 3 mm einzuplanen.
- Für die Zwischenlagerung sind die Wandpaneelen plan auf den Boden zu legen, sodass sie sich nicht verkrümmen!
- Für die Kleberschicht ist eine Stärke von 2 mm vorzusehen. Dies müssen Sie unbedingt in der Planung berücksichtigen!
- Sie sollten die Platten immer etwas grösser bestellen als benötigt, um selbige auf der Baustelle zuschneiden zu können.
- Bei der Bestellung geben Sie uns immer die rückseitige Gesamtlänge / Gesamtbreite der Wandpaneelen an. Daher: Das rückseitige Aussenkantenmass der Wandpaneelen. Auf der ganzen zu verkleidenden Wandlänge.
- Legen Sie der Bestellung eine Skizze bei. Am Besten eine vermasste 3D-Zeichnung.

Abdeckleisten:

Sollte die vertikale Innenkante (von Paneele zu Paneele) oder die horizontale Innenkante von Duschbodenelement zu Paneele nicht so schön „herauskommen“ wie gewünscht, liefern wir Ihnen Abdeckleisten aus PU in der Dimension von 10*10 mm.

Und zwar in der entsprechenden Standardfarbe. Textur glatt oder Schiefer.

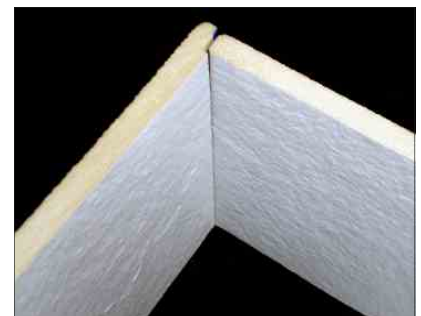
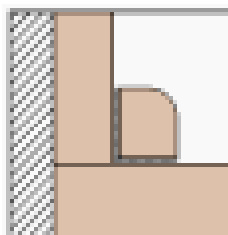

Eckverbindung von Wandpaneelen mit Einrückung. Darstellung zeigt rechte Ecke.



Die festen Trennwandelemente werden mit dem mitgelieferten U-Profil aus Metall, in Oberfläche Chrom Glanz, an eine bestehende Seitenwand fixiert. Im unteren Bereich wird links und rechts mit den Fliesen dagegen gefahren.

Feste Trennwandelemente	Masse mm	Gewicht Kg	Textur Schiefer	Schiefer-Fliesen	CHF „Uni“	CHF „Natural“
	800*30*1950	45	WPP 80	WBB 80	Preise auf Anfrage	Aufpreis 20%
	900*30*1950	50	WPP 90	WBB 100		
	1000*30*1950	55	WPP 100	WBB 100		
	Sondermodell >200 <500	—	WP	WB		
Haltestange oben, in Chrom Glanz. Länge bis 1000 mm						137.--
Diese Trennwandelemente können wir auch auf Mass liefern. Preis für Elemente auf Mass = Preis für das nächst grössere Modell + 20%. Die Farben „Nature werden von Hand aufgetragen. Die Farbtöne können leichte Abweichungen aufweisen.						



ELAX

Der flexible Duschbodenbelag der Zukunft !



**Edles
Bad**

Edles Bad GmbH
Tel. 056 / 511 23 20
www.edles-bad.ch

Silostr. 9 5606 Dintikon
Fax: 056 / 511 23 21
info@edles-bad.ch